

Referentiehandboek

De bovenstaande producten maken deel uit van BeoVision 4. Voor de afzonderlijke componenten worden de bijbehorende namen gebruikt in de bedieningshandleiding en het referentiehandboek. De complete installatie wordt BeoVision 4 genoemd.

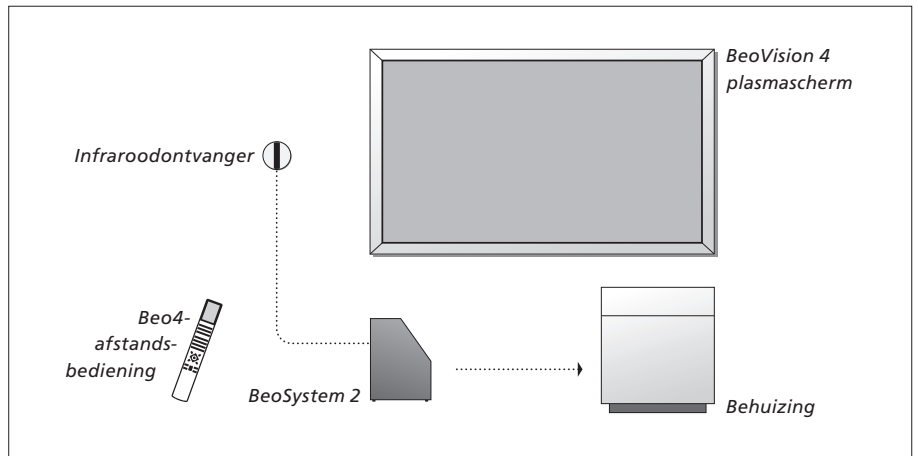

Verklaring van de symbolen in de bedieningshandleiding en het referentiehandboek

Toetsen op de Beo4-afstandsbediening

TV LIST



Display op de Beo4-afstandsbediening

STORE

De display op het scherm

TV 12

De bedieningshandleiding en het referentiehandboek

Dit referentiehandboek bevat informatie over het aansluiten en het bedienen van randapparatuur en tevens een overzicht van schermmenu's. De bedieningshandleiding bevat alle informatie over uw Bang & Olufsen-producten die u nodig hebt.

Wij gaan ervan uit dat uw Bang & Olufsen-dealer uw producten heeft afgeleverd, geïnstalleerd en ingesteld. Informatie over de installatie en instellingen vindt u echter ook in de bedieningshandleiding en in het referentiehandboek. Dit is handig als u uw producten later nog eens wilt verplaatsen of uw systeem wilt uitbreiden.

De bedieningshandleiding en het referentiehandboek bevatten beide een index zodat u snel informatie kunt vinden over specifieke onderwerpen.

Plaatsing, aansluitingen en onderhoud, 4

Hier leest u hoe u de BeoVision 4 moet hanteren en opstellen, hoe u extra videoapparatuur kunt aansluiten en waar de ingangen zich bevinden.

Luidsprekeropstelling – surround sound, 13

Hier leest u hoe u uw BeoVision 4 verandert in een surround-soundsysteem.

Extra apparatuur aansluiten, 18

Hier leest u hoe u een set-top box of decoder, HD-bron (high definition) of pc op de BeoSystem 2 aansluit en hoe u extra apparatuur aanmeldt.

Audiosysteem met BeoVision 4, 26

Hier leest u hoe u een audiosysteem op uw BeoSystem 2 aansluit en hoe u een geïntegreerd audio-/videosysteem bedient.

Geluid en beeld doorgeven via BeoLink, 28

Hier leest u hoe u aansluitingen maakt, een BeoLink-systeem bedient en uw BeoVision 4 in een secundaire ruimte installeert.

De Beo4 aanpassen, 32

Hier leest u hoe u Beo4-functies toevoegt en verwijdert.

Menu's, 34

Hier krijgt u een overzicht van de schermmenu's.

Index, 41

De BeoVision 4 en BeoSystem 2 instellen

Bij het installeren van de BeoVision 4 kunt u het beste de volgende procedure volgen:

- Pak het systeem en het scherm uit.
- Bedenk vooraf de beste opstelling. Richtlijnen hiervoor vindt u op deze pagina.
- Bevestig de muurbeugel, zoals beschreven in de handleiding die bij de muurbeugel wordt geleverd.
- Sluit het scherm aan.
- Monteer de infraroodontvanger.
- Sluit de luidsprekers en extra apparatuur aan, zoals op de volgende pagina's wordt beschreven.

Sluit uw systeem niet aan op het stopcontact voordat u uw scherm, luidsprekers en overige apparatuur hebt aangesloten!

Meer informatie over het aansluitpaneel van de BeoSystem 2 vindt u in het hoofdstuk "Het aansluitpaneel van de BeoSystem 2" op pagina 12.

Voordat u begint...

- Controleer of uw producten in overeenstemming met deze handleiding zijn geïnstalleerd, opgesteld en aangesloten.
- Zet geen voorwerpen boven op de BeoSystem 2 of op het scherm.
- Uw producten zijn ontwikkeld voor gebruik binnenshuis in een droge woonomgeving en bij temperaturen tussen de 10 en 40°C.
- Probeer nooit uw producten open te maken. Laat dergelijke werkzaamheden over aan vakkundige servicemonteurs.

De BeoSystem 2:

- Plaats de BeoSystem 2 in de behuizing. Als u de behuizing niet wilt gebruiken, zorg er dan voor dat er voldoende ruimte is rondom de BeoSystem 2 voor de ventilatie.
- Plaats de BeoSystem 2 altijd op een stevige en vlakke ondergrond.

Het plasmascherm:

- Gezien het gewicht van het scherm dient het optillen en verplaatsen ervan altijd door twee personen te gebeuren.
- Houd het scherm bij het optillen boven en onder bij de randen vast.
- Houd het scherm tijdens het verplaatsen altijd rechtop.
- Als u het scherm moet neerzetten voordat u het plaatst, bevelen we u aan het rechtop te laten rusten op zijn onderkant en op een stabiele en vlakke ondergrond. *Het scherm is er niet op gebouwd om zelfstandig te staan. Het moet worden ondersteund totdat het op de muurbeugel is geplaatst!*
- Het beeld kan worden vervormd op hoogtes met een luchtdruk van minder dan 833 hPa (ongeveer 1500 meter of hoger).
- Laat een ruimte van 10 centimeter vrij aan de boven-, onder- en zijkanten als u het scherm op de muurbeugel bevestigt.

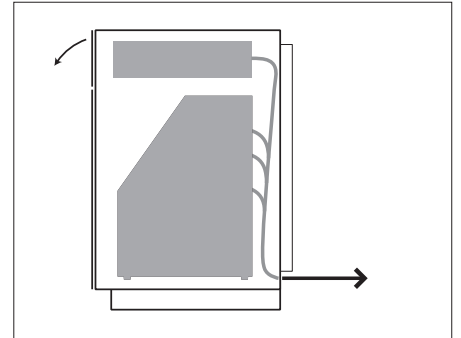

Plaats de BeoSystem 2 in de behuizing. Als u klaar bent met de aansluitingen, kunt u het achterpaneel bevestigen met de vier schroeven die bij de behuizing worden geleverd.

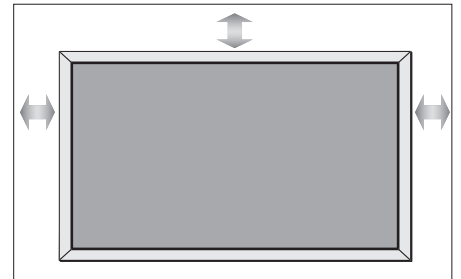

Overzicht van de ingangen

De BeoSystem 2:

- 1 Netschakelaar
- 2 Ingangen voor infraroodontvanger
- 3 Aansluitpaneel
- 4 Aansluiting voor het netsnoer
- 5 Aansluitgebied plasmascherm
- 6 Paneel met luidsprekeraansluitingen en digitale ingangen
- 7 Paneel met AV- en antenneaansluiting
- 8 Ventilatoraansluiting

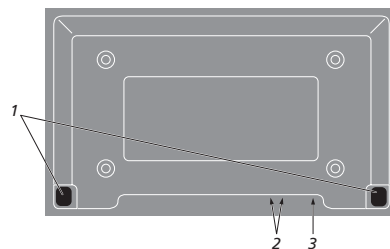
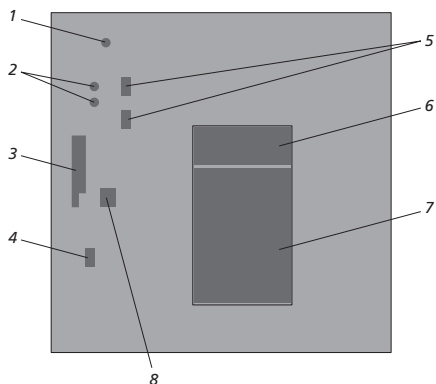

Het plasmascherm:

- 1 Aansluitpanelen luidsprekers*
- 2 A/V-aansluitpaneel
- 3 Aansluiting voor het netsnoer

Kijk voor meer informatie over de ingangen in het hoofdstuk "Aansluitpanelen" op pagina 9.

**Sluit externe luidsprekers aan op de luidsprekeringangen van de BeoSystem 2 en niet op het plasmascherm!*

De infraroodontvanger monteren en aansluiten

Om de werking van de afstandsbediening van de BeoVision 4 en alle aangesloten apparatuur mogelijk te maken, moet u de infraroodontvanger aansluiten op de BeoSystem 2.

De infraroodontvanger is een soort "oog" dat in staat is signalen te ontvangen van uw Beo4-afstandsbediening en ze naar de BeoSystem 2 te sturen. Vervolgens stuurt de BeoSystem 2 de juiste bedieningssignalen naar uw plasmascherm of andere aangesloten apparatuur.

Als u de infraroodontvanger monteert, dient u deze op dezelfde muur te plaatsen als het scherm. Als de infraroodontvanger niet correct is geplaatst, kan het licht vanaf het scherm de werking van de afstandsbediening van de BeoVision 4 belemmeren!

Als u de infraroodontvanger hebt gemonteerd zoals aangegeven op deze pagina, sluit u deze aan op de IR IN-ingang van de BeoSystem 2.

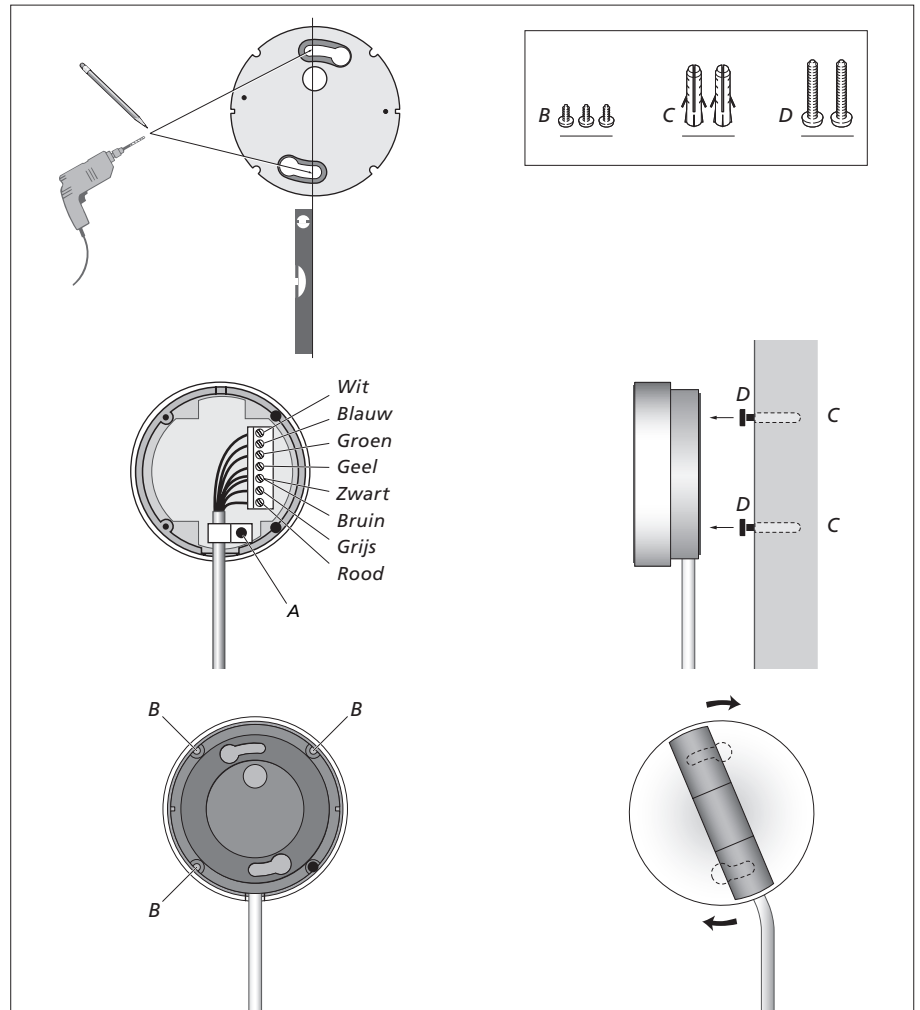

Het plasmascherm aansluiten

Langere kabels of adapters zijn eventueel verkrijgbaar bij uw Bang & Olufsen-dealer. De twee stekkers aan de uiteinden van de kabel passen alleen in bepaalde ingangen. Het is dus niet mogelijk om de kabels fout aan te sluiten als u de onderstaande procedure volgt:

- Sluit een 15-polige stekker aan op de RGB-ingang van de BeoSystem 2 en de 9-polige stekker aan hetzelfde uiteinde op de RS232-ingang van de BeoSystem 2.
- Sluit de 15-polige stekker aan het andere uiteinde aan op de PC IN-ingang van het scherm en de 9-polige stekker aan hetzelfde uiteinde op de SERIAL-ingang van het scherm.
- Sluit de infraroodontvanger aan op de geschikte ingang IR IN van de BeoSystem 2.
- Sluit de twee netsnoeren aan op de daarvoor bestemde ingangen van de BeoSystem 2 en het scherm, maar sluit ze nog niet aan op het stopcontact!

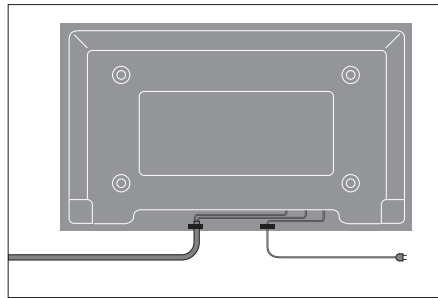
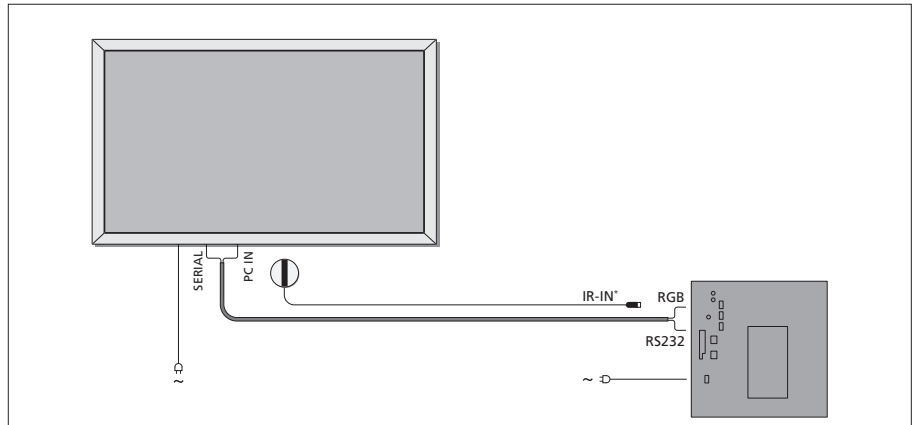

Het is noodzakelijk om het netsnoer in de kabelstrips vast te zetten, zoals weergegeven in het diagram. Anders kan het netsnoer uit de ingang worden getrokken.

Antenne- en netstroomaansluiting

Zorg ervoor dat de BeoSystem 2 en het scherm correct zijn geplaatst voordat u het systeem aansluit.

- > Steek de netstekker van het scherm in het stopcontact.
- > Sluit de antenne aan op de ingang VHF/UHF van de BeoSystem 2.
- > Sluit de BeoSystem 2 aan op de netspanning.

Sluit de BeoSystem 2 nog niet aan op de netspanning wanneer u nog geen luidsprekers heeft aangesloten of als u andere apparatuur op de BeoSystem 2 wilt aansluiten!

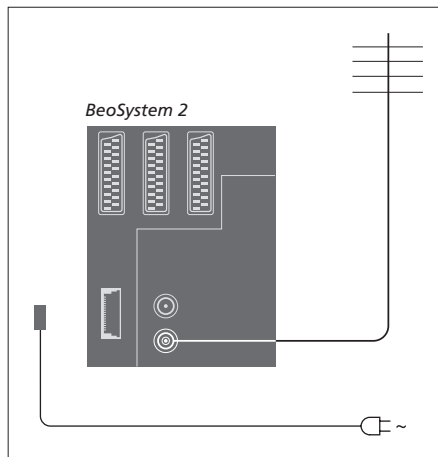

Als u klaar bent met de aansluitingen...

Activeer de hoofdschakelaar aan de achterkant van de BeoSystem 2. Het systeem staat standby en is klaar voor gebruik. U kunt nu beginnen met het afstemmen van de zenders. Zie hiervoor "TV-zenders afstemmen" op pagina 26 van de handleiding.

Als de BeoVision 4 niet wordt gebruikt, laat u het toestel standby staan. Laat de netschakelaar dus altijd aanstaan, zodat u de televisie steeds kunt aanzetten met de afstandsbediening.

Onderhoud

De gebruiker is zelf verantwoordelijk voor het normale onderhoud, bijvoorbeeld het reinigen. Voor het beste resultaat volgt u de instructies hiernaast. Neem contact op met uw Bang & Olufsen-dealer voor advies over het normale onderhoud.

De buitenkant reinigen...

Stof verwijdert u van de buitenkant met een zachte, droge doek. Vetvlekken en hardnekkig vuil verwijdert u met een zachte en pluisvrije doek die u eerst in water met een beetje afwasmiddel dompelt en vervolgens goed uitwringt. Deze reinigingsinstructies zijn van toepassing op elke stand of wandbeugel.



Gebruik nooit alcohol of andere oplosmiddelen om onderdelen van de BeoVision 4 te reinigen!

Het plasmascherm...

Alleen reinigen met een droge, zachte doek. Gebruik geen vloeibare reinigingsmiddelen of spuitbussen.

Om inbranden te voorkomen mogen stilstaande beelden nooit te lang achter elkaar op het scherm blijven staan. Voorbeelden van stilstaande beelden zijn logo's, videospelen, computerbeelden en beelden in 4:3-formaat.

De Beo4-afstandsbediening reinigen

Veeg de Beo4-afstandsbediening schoon met een zachte, pluisvrije doek die u stevig hebt uitgewrongen.

De batterijen van de Beo4 vervangen...

Als "BATTERY" verschijnt op de display van de Beo4, is het tijd om de batterijen van de afstandsbediening te vervangen.

De Beo4 gebruikt drie batterijen. Gebruik uitsluitend alkalinebatterijen van 1,5 volt (formaat AAA). Vervang de batterijen zoals op deze pagina aangegeven. Houd een vinger op de batterijen totdat het deksel weer is aangebracht.

Wacht nadat u de batterijen hebt vervangen ongeveer 10 seconden totdat op de display "TV" verschijnt. De Beo4-afstandsbediening is dan opnieuw gereed voor gebruik.

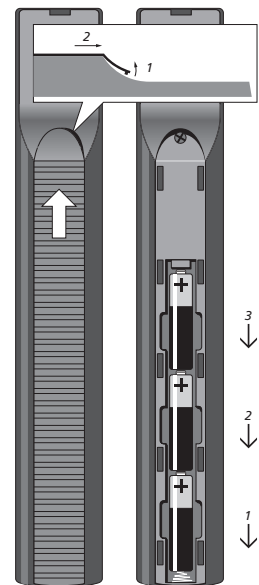

LET OP! Als de glasplaat aan de voorkant scheurt of breekt of op een andere manier beschadigd raakt, moet u de plaat onmiddellijk vervangen om lichamelijk letsel te voorkomen. Neem hiervoor contact op met uw Bang & Olufsen-dealer.

Op het aansluitpaneel aan de achterkant van de BeoSystem 2 kunt u signaalkabels aansluiten en ook diverse soorten randapparatuur, bijvoorbeeld een dvd-speler of een audiosysteem van Bang & Olufsen.

De ingangen V.TAPE, AV en DECODER dienen voor het aansluiten van extra apparatuur.

Alle apparaten die u op deze ingangen aansluit, moet u aanmelden in het menu *Connections*. Raadpleeg voor meer informatie het hoofdstuk *“Extra videoapparatuur aanmelden”* op pagina 32 van de handleiding.

Paneel met AV- en antenneaansluiting

V.TAPE

21-polige ingang voor het aansluiten van een BeoCord V 8000-videorecorder.

AV

21-polige ingang voor de AV-aansluiting van andere apparatuur, zoals een dvd-speler, set-top box of een tweede decoder. Sluit hier geen basisbanddecoders aan.

DECODER

21-polige ingang voor een tweede set-top box of een eerste decoder. Op deze ingang kunt u zowel een AV- als een RF-decoder aansluiten.

Op deze ingang past ook een AV 2-uitbreidingskastje, waarop u tegelijkertijd een decoder of videoapparaat van andere merken dan Bang & Olufsen kunt aansluiten.

MASTER LINK

Aansluiting voor een compatibel Bang & Olufsen-audiosysteem.

Deze aansluiting wordt ook gebruikt om geluid via BeoLink door het hele huis te verspreiden.

LINK

Antenne-uitgang voor het doorlussen van videosignalen naar andere ruimtes.

VHF/UHF

Antenne-ingang voor de buitenantenne of voor de kabel-tv-aansluiting.

ATTN. ON/OFF

Antennesignaalverzwakker. U kunt kiezen tussen:

- OFF: Standaardinstelling
- ON: Antennesignaal wordt verzwakt

IR OUTPUT

Aansluiting voor een set-top box.

VGA-IN

Aansluiting voor een High Definition videobron of een pc.

SPDIF 3

Digitale aansluiting voor bijvoorbeeld een dvd-speler. SPDIF 3 is bestemd voor het digitale ingangssignaal afkomstig van apparaten die op de ingang VGA-IN op de BeoSystem 2 zijn aangesloten.

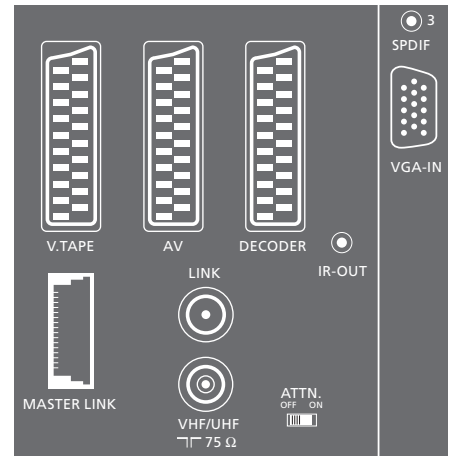

Paneel met AV- en antenneaansluiting.

Paneel met luidsprekeraansluitingen en digitale ingangen

FRONT

Deze twee aansluitingen worden gebruikt voor het aansluiten van de luidsprekers voor in een surround-soundopstelling.

CENTRE

Aansluiting voor het aansluiten van de middenluidsprekers in een surround-soundopstelling.

REAR

Deze twee aansluitingen worden gebruikt voor het aansluiten van de luidsprekers achter in een surround-soundopstelling.

SUBWOOFER

Ingang voor een BeoLab 2-subwoofer in een surround-soundopstelling.

SPDIF 1

Digitale ingang voor het aansluiten van bijvoorbeeld een dvd-speler. SPDIF 1 is bestemd voor het digitale ingangssignaal afkomstig van apparaten die op de AV-ingang van de BeoSystem 2 zijn aangesloten.

SPDIF 2

Digitale ingang voor het aansluiten van bijvoorbeeld een dvd-speler. SPDIF 2 is bestemd voor het digitale ingangssignaal afkomstig van apparaten die op de V.TAPE-ingang van de BeoSystem 2 zijn aangesloten.

Als de ingang V.TAPE is ingesteld voor *V.Mem* of *None*, is de ingang SPDIF 2 in plaats daarvan bedoeld voor de apparatuur die op de DECODER-ingang is aangesloten.

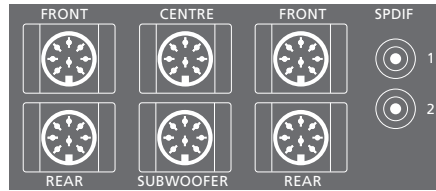

Verdere aansluitingen

ON/OFF

Netschakelaar.

IR IN

Voor het aansluiten van een BeoLink-infraroodontvanger waarmee de BeoVision 4 op afstand kan worden bediend.

MAINS

Aansluiting voor het netsnoer.

RGB

Voor het aansluiten van het scherm.

RS232

Voor het aansluiten van het scherm.

FAN

Voor het aansluiten van een externe ventilator.

S-VHS / VIDEO / R / L / PHONES

Camcorder- en koptelefoonaansluitingen.

Raadpleeg voor meer informatie het hoofdstuk "Het aansluitpaneel van de BeoSystem 2" op pagina 12.

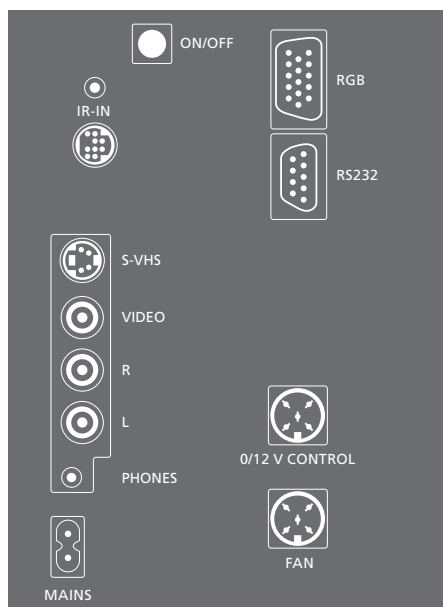

Aansluitpaneel – plasmascherm

Het aansluitpaneel aan de achterkant van het scherm bevat ingangen voor de aansluiting op de BeoSystem 2.

DVI

Aansluiting voor een High Definition videobron of een pc.

PC IN

Ingang voor aansluiting op de RGB-ingang van de BeoSystem 2.

SERIAL

Ingang voor aansluiting op de RS232-ingang van de BeoSystem 2.

Voor de installateur...

Als u klaar bent met de aansluitingen moet u het soort beeldscherm selecteren in een servicemenu.

Als de BeoVision 4 is ingeschakeld...

- > Druk op **MENU** om het hoofdmenu te openen.
- > Druk op **▼** om *Setup* te markeren en druk op **GO**.
- > Druk tweemaal op **0**, gevolgd door **GO**. Het menu *Service* verschijnt.
- > Druk op **1** om het menu *Monitor* te openen.
- > Druk op **▼** om *Plasma version setup* te markeren en druk op **GO**.
- > Druk op **▲** of **▼** om het soort beeldscherm te selecteren en druk op **GO** om deze op te slaan.
- > Druk op **EXIT** om het menu te verlaten.
- > Druk op **•** om het systeem uit te schakelen.

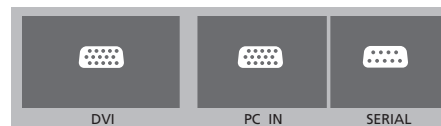

BELANGRIJK! Als u een computer op uw televisie wilt aansluiten en de televisie als monitor wilt gebruiken, zorg er dan voor dat u de BeoSystem 2, de BeoVision 4, de computer en alle op de computer aangesloten apparatuur loskoppelt van het stopcontact voordat u de computer en de televisie met elkaar verbindt. De computer moet zijn aangesloten op een geaard stopcontact zoals beschreven in de installatie-instructies van de computer.

Het aansluitpaneel van de BeoSystem 2

U kunt de koptelefoon inpluggen en naar een televisieprogramma luisteren, of u kunt een camcorder aansluiten om uw homevideo's te bekijken op de BeoVision 4. Wanneer u bijvoorbeeld een BeoCord V 8000-videorecorder heeft aangesloten, kunt u camcorderopnamen kopiëren naar een videoband.

Het aansluitpaneel

S-VHS

Alleen bestemd voor het aansluiten van S-VHS- en Hi-8-camcorders.

VIDEO – R – L

Op deze ingangen kunt u een videocamera aansluiten:

R – L: Voor het geluidssignaal (rechter- en linker-geluidskanaal).

VIDEO: Voor het videosignaal.

PHONES

Op de ingang PHONES kunt u een stereokoptelefoon aansluiten. De luidsprekers van de BeoSystem 2 kunt u vervolgens uitschakelen door op de Beo4 op het midden van de volumetoets te drukken.

Camcorder afspelen op de BeoVision 4

Sluit de camcorder aan en zet de BeoVision 4 aan om uw camcorderopnames te bekijken. Zodra de camcorder begint met afspelen, herkent de BeoSystem 2 dit signaal en verschijnt het beeld van de camcorder op de BeoVision 4.

Als het signaal van de camcorder wordt uitgezet...

> Druk herhaaldelijk op LIST tot op de Beo4-display CAMERA verschijnt en druk op GO.

Als u op de Beo4-display CAMERA wilt oproepen, moet u deze functie eerst toevoegen aan de lijst met Beo4-functies. Meer informatie hierover leest u in het hoofdstuk "De Beo4 aanpassen" op pagina 32.



Kopiëren vanaf een camcorder

Als u een videorecorder, zoals een BeoCord V 8000, op uw BeoSystem 2 hebt aangesloten en u een camcorder aansluit op de camcorder- en koptelefooningangen, kunt u camcorderopnamen kopiëren naar een videoband. Tijdens het kopiëren kunt u naar een ander tv-programma kijken of de BeoSystem 2 standby zetten.

Een camcorderopname kopiëren...

- > Sluit de camcorder aan en start het afspelen op de camcorder.
- > Druk op RECORD om de BeoCord V 8000 klaar te zetten voor de opname.
- > Druk nogmaals op RECORD om het opnemen te starten.
- > Druk op V MEM en vervolgens op STOP om het opnemen te pauzeren.
- > Druk op RECORD om door te gaan met de onderbroken opname of...
- > ...druk nogmaals op STOP om een opname helemaal te stoppen.

Een surround-soundopstelling past makkelijk in uw huiskamer. Bepaal aan de hand van de afbeelding uw ideale kijk- en luisterpositie. De beste geluidservaring ontstaat binnen het gebied van de luidsprekers.

Luidsprekers in een surround-soundopstelling moeten worden gekalibreerd. Kalibreren wil zeggen: de balans tussen de luidsprekers instellen. Meer hierover leest u op de volgende pagina's.

Externe luidsprekers plaatsen

Op de drie afbeeldingen rechts ziet u voorbeeldopstellingen van de BeoVision 4 en de luidsprekers in ruimtes met verschillende indelingen en afmetingen.

Houd bij alle luidsprekeropstellingen rekening met de volgende punten:

- Gebruik altijd de krachtigste luidsprekers als luidsprekers voor.
- Voordat u de luidsprekers aansluit, zet u ze eerst op de gewenste plek neer.
- De beste positie voor de achterluidsprekers is aan weerszijden achter uw favoriete luisterplek.
- De voor- en achterluidsprekers hoeven niet per se in de hoeken van de ruimte te staan.
- Als u een BeoLab 2-subwoofer wilt aansluiten, kijkt u in de handleiding van de subwoofer waar u deze het beste kunt plaatsen.

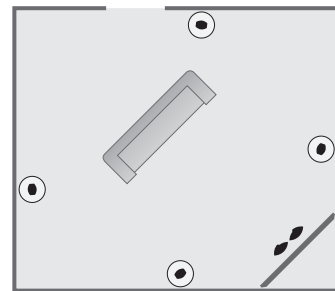
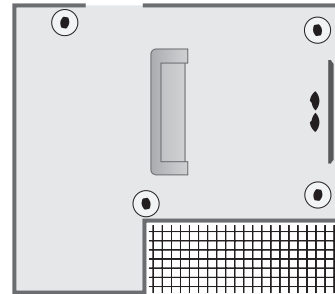
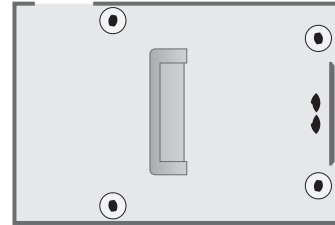

Luidsprekers aansluiten

U kunt Bang & Olufsen-luidsprekers en een BeoLab 2-subwoofer aansluiten op de BeoVision 4 via het aansluitpaneel aan de achterkant van de BeoSystem 2. Het moeten wel Power Link-luidsprekers van Bang & Olufsen zijn.

U kunt de kabels doorlussen van de ene luidspreker naar de andere (zie de bedieningshandleiding van de luidsprekers) of op elke ingang een luidspreker aansluiten. Langere kabels of adapters zijn verkrijgbaar bij uw Bang & Olufsen-dealer.

Gebruik de bij de luidsprekers geleverde kabels om de volgende aansluitingen tot stand te brengen:

- > Sluit de twee luidsprekers voor aan op de ingangen FRONT.
- > Sluit de twee luidsprekers achter aan op de ingangen REAR.
- > Sluit de middenluidsprekers aan op de ingang CENTRE. Lus de signalen door van luidspreker naar luidspreker wanneer u de middenluidsprekers aansluit.
- > Sluit de subwoofer aan op de ingang SUBWOOFER.

Vergeet niet om bij de voor- en achterluidsprekers de schakelaar L – R – LINE in te stellen op L of R (linker- en rechterkanaal), afhankelijk van hun positie in de opstelling. Zo zet u de linkerluidspreker voor op L, de rechterluidspreker achter op R, etc.

Als u één stel luidsprekers hebt, dient u deze aan te sluiten op de uitgangen FRONT.

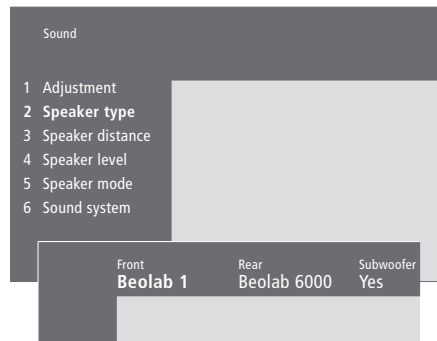
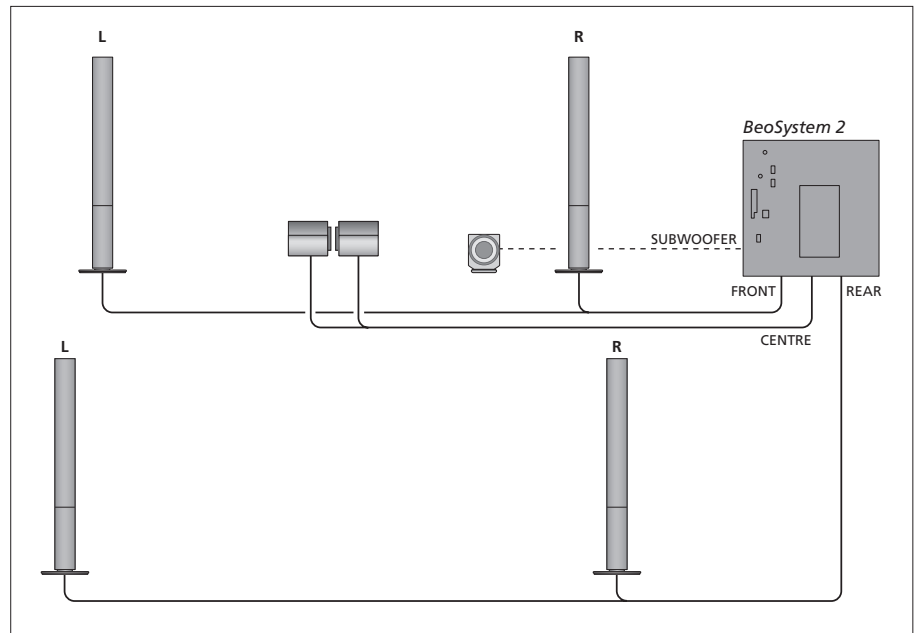

- > Druk op **MENU** om het hoofdmenu te openen.
- > Druk op **3** om het menu *Setup* te openen.
- > Druk op **2** om het menu *Sound* te openen.
- > Druk nogmaals op **2** om het menu *Speaker type* te openen.
- > Druk op **▲** of **▼** om het luidsprekertype zichtbaar te maken en op **▶▶** om naar de volgende luidsprekerset te gaan. Als er geen luidsprekers zijn aangesloten, kiest u voor *None*.
- > Als een BeoLab 2-subwoofer is aangesloten, drukt u op **▶▶** om de cursor naar *Subwoofer* te verplaatsen en vervolgens op **▼** om dit veld te wijzigen in *Yes*.
- > Druk op **GO** om uw keuzen op te slaan, of...
- > ...drukt u op **EXIT** om dit menu te sluiten zonder iets op te slaan.

Als u één stel luidsprekers hebt, stelt u "Front" in op "None" – NIET op uw luidsprekertype!

Raadpleeg pagina 38 voor verdere informatie over het menu "Speaker type".

De luidsprekerafstanden invoeren

Ga op uw favoriete kijkpositie zitten en zet de BeoVision 4 aan. Noteer de rechtstreekse afstand (bij benadering) in meters tussen uw kijkpositie en elke luidspreker.

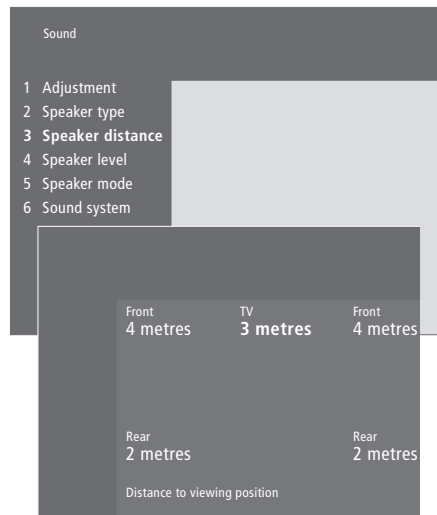

- > Druk op **MENU** om het hoofdmenu te openen.
- > Druk op **3** om het menu *Setup* te openen.
- > Druk op **2** om het menu *Sound* te openen.
- > Druk op **3** om het menu *Speaker distance* te openen. De aangesloten luidsprekers worden getoond.
- > Druk op **◀** of **▶** om de cursor van de ene luidspreker naar de andere te verplaatsen en druk op **▲** of **▼** om de afstand in meters tussen uw kijkpositie en de desbetreffende luidspreker te selecteren.
- > Als u de luidsprekerafstanden hebt vastgelegd, drukt u op **GO** om de instellingen op te slaan, of...
- > ...druk op **EXIT** om dit menu te sluiten zonder iets op te slaan.

Raadpleeg pagina 38 voor meer informatie over het menu "Speaker distance".

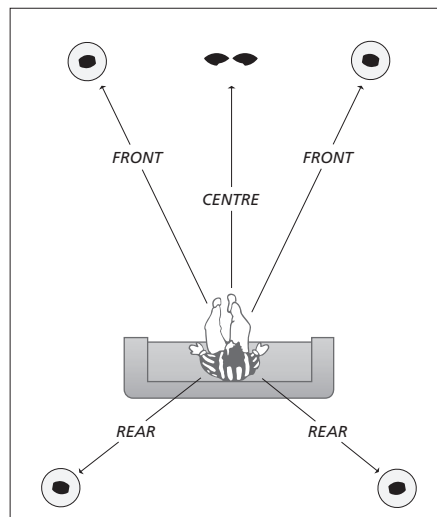

Voor een BeoLab 2-subwoofer hoeft u geen afstand op te geven: de positie van de subwoofer heeft nauwelijks invloed op het geluid.

Geluidsniveau afstemmen

Nadat u de luidsprekers voor een surround-soundopstelling hebt aangesloten op de BeoSystem 2, moet u eerst het geluid van deze luidsprekers kalibreren (afstemmen).

Hierbij laten alle luidsprekers die u hebt aangesloten in de surround-soundopstelling om de beurt een kalibratietoont horen. Het is dan aan u om het geluidsniveau van alle aangesloten luidsprekers aan te passen aan het geluidsniveau van de middenluidsprekers. U kunt kiezen of de kalibratietoont automatisch van luidspreker naar luidspreker gaat of dat u zelf aangeeft welke luidspreker u wilt horen.

Als u de luidsprekers eenmaal hebt afgestemd, hoeft u deze procedure alleen maar te herhalen als u de opstelling wijzigt, bijvoorbeeld als u een of meer luidsprekers verplaatst.

In een surround-soundopstelling hoeft het subwoofergeluid niet te worden gekalibreerd. Raadpleeg "Beeld- en geluidinstellingen aanpassen" op pagina 35 van de bedieningshandleiding als u na het afstemmen van de luidsprekers toch nog het geluid van de subwoofer wilt aanpassen.

Bij het instellen vergelijkt u het volume van de externe luidsprekers steeds met het geluidsniveau van uw middenluidsprekers (dat u niet kunt aanpassen).

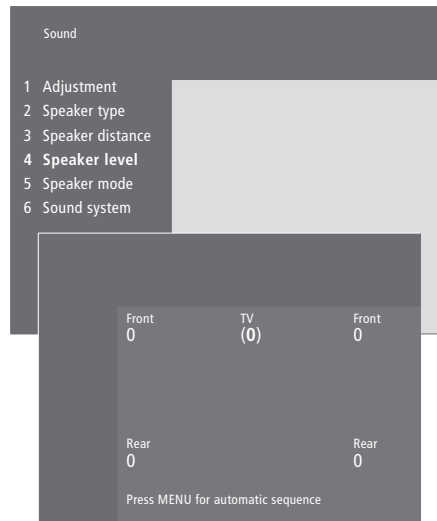

- > Druk op **MENU** om het hoofdmenu te openen.
- > Druk op **3** om het menu *Setup* te openen.
- > Druk op **2** om het menu *Sound* te openen.
- > Druk op **4** om het menu *Speaker level* te openen. TV is gemarkeerd en het geluid klinkt uit de middenluidsprekers.
- > Druk op **▲** of **▼** om het luidspreker geluid aan te passen en op **◀◀** of **▶▶** om naar een andere luidspreker te gaan.
- > Als u het volume voor alle luidsprekers in uw surround-soundopstelling hebt ingesteld, drukt u op **GO** om de instellingen op te slaan of...
- > ...druk op **EXIT** om dit menu te sluiten zonder iets op te slaan.

Raadpleeg pagina 38 voor meer informatie over het menu "Speaker level".

Een standaard geluidstype instellen

U kunt twee standaard geluidstypes instellen: één voor elke keer dat u een videobron in uw systeem inschakelt en één voor elke keer dat u een op uw systeem aangesloten audiobron inschakelt. U kunt nog steeds een ander geluidstype kiezen, zoals beschreven op pagina 10 van de handleiding.

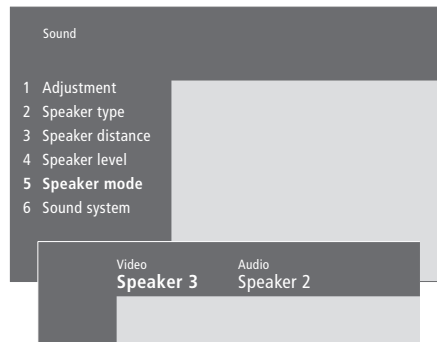

- > Druk op **MENU** om het hoofdmenu te openen.
- > Druk op **3** om het menu *Setup* te openen.
- > Druk op **2** om het menu *Sound* te openen.
- > Druk op **5** om het menu *Speaker mode* te openen.
- > Druk op **▲** of **▼** om tussen de geluidstypes te wisselen en op **◀◀** of **▶▶** om tussen *Video* en *Audio* te wisselen.
- > Als u uw standaard geluidstypes hebt geselecteerd, drukt u op **GO** om de instellingen op te slaan, of...
- > ...drukt u op **EXIT** om dit menu te sluiten zonder iets op te slaan.

Raadpleeg pagina 39 voor meer informatie over het menu "Speaker mode".

Extra apparatuur aansluiten

Op de BeoSystem 2 kunt u verschillende soorten audio- en videoapparatuur aansluiten, zoals een videorecorder, een set-top box of een camcorder.

Als de ingang AV op de BeoSystem 2 nog vrij is, moet u eerst deze ingang gebruiken om videoapparatuur aan te sluiten.

Raadpleeg de handleiding bij het desbetreffende aanvullende apparaat om dit apparaat op de juiste wijze aan te sluiten.

Vergeet niet om alle aangesloten apparaten aan te melden. Raadpleeg voor meer informatie het hoofdstuk *"Extra videoapparatuur aanmelden"* op pagina 32 van de handleiding.

AV 2-uitbreidingsset

Het optionele onderdeel AV 2-uitbreidingsset is een SCART-expander voor het aansluiten van andere apparatuur dan die van Bang & Olufsen, zoals decoders, spelcomputers en videorecorders op de DECODER-aansluiting van de BeoSystem 2. Gebruik een 21-polige kabel om een stekker te verbinden met de ingang TV op het uitbreidingskastje en verbind de andere stekker met de ingang DECODER op de BeoSystem 2. Apparatuur aangesloten op de AV 2-uitbreidingsset kan niet met een afstandsbediening worden bediend.

Videorecorder

Gebruik een 21-polige kabel voor het aansluiten van een Bang & Olufsen-videorecorder op de V.TAPE-ingang van de BeoSystem 2. Sluit de antennekabel aan op de ingang van de videorecorder. Vervolgens lust u de antennekabel door naar de antenne-ingang van de BeoSystem 2.

Dvd-speler

Gebruik een 21-polige kabel om een dvd-speler, zoals een DVD 1 van Bang & Olufsen, op de BeoSystem 2 aan te sluiten. Verbind het ene uiteinde met de ingang AV van de dvd-speler en het andere uiteinde met de ingang AV op de BeoSystem 2. Verbind de ingang DIGITAL OUTPUT op de DVD 1 met de ingang SPDIF 1 op de BeoSystem 2. Als de benodigde kabel niet is meegeleverd, is deze verkrijgbaar bij uw Bang & Olufsen-dealer.

Videospelen, camcorder, etc.

Voor apparaten die tijdelijk worden aangesloten, zoals videospelen of camcorders, kunt u het beste de ingangen op het aansluitpaneel gebruiken. Het gebruik van deze ingangen wordt beschreven in het hoofdstuk *"Het aansluitpaneel van de BeoSystem 2"* op pagina 12.

Sluit een set-top box* aan op de V.TAPE, AV of DECODER-ingangen op de BeoSystem 2. Indien alle ingangen in gebruik zijn, kunt u ook een set-top box aansluiten op de BeoSystem 2 via het aansluitpaneel.

U kunt ook een decoder aansluiten op de DECODER- of AV-ingang van de BeoSystem 2.

Controleer of alle aangesloten apparatuur is aangemeld in het menu *Connections*. Raadpleeg voor meer informatie het hoofdstuk "*Extra videoapparatuur aanmelden*" op pagina 32 van de handleiding.

Als u een High Definition (HD) set-top box hebt, raadpleeg dan pagina 22 voor informatie over aansluiting en registratie.

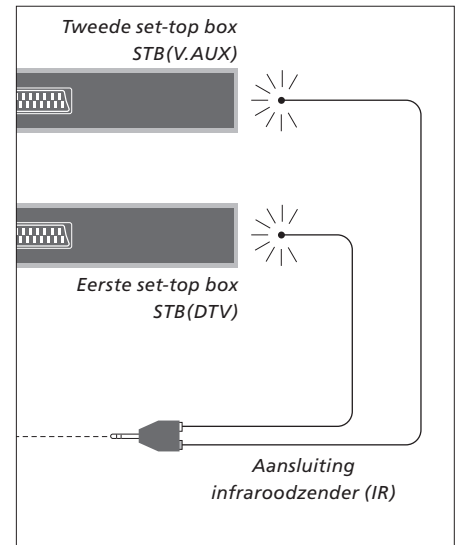
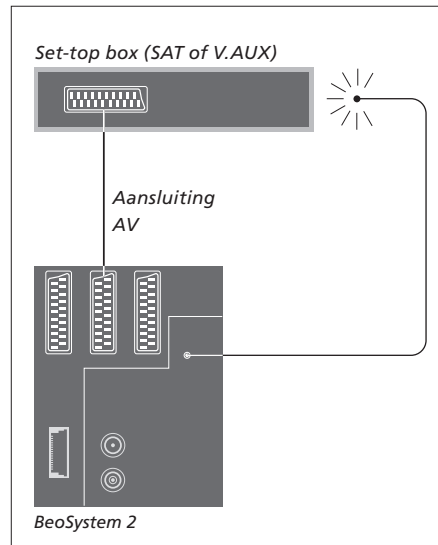

Een set-top box aansluiten

Trek voordat u externe apparatuur aansluit de netstekkers van alle aangesloten systemen uit het stopcontact. Gebruik de 21-polige AV-kabel om de set-top box op de BeoSystem 2 aan te sluiten:

- > Verbind een ingang met de set-top box.
- > Leid de kabel naar de ingang V.TAPE, AV of DECODER op de achterkant van de BeoSystem 2.
- > Sluit de infraroodzender aan op de ingang IR OUTPUT van de BeoSystem 2.
- > Verbind de infraroodzender met de infraroodontvanger van de set-top box.

Om de bij de set-top box geleverde afstandsbediening te kunnen gebruiken, mag de infraroodontvanger niet helemaal zijn afgedekt.

Als u twee set-top boxen wilt aansluiten...

Om twee set-top boxen op de BeoSystem 2 te kunnen aansluiten, hebt u een IR Y-adapter nodig (artikelnummer 6174171). Neem voor meer informatie contact op met uw Bang & Olufsen-dealer. Om twee set-top boxen op uw BeoSystem 2 aan te sluiten, gaat u als volgt te werk:

- > Sluit, zoals afgebeeld, de eerste en tweede set-top box via 21-polige AV-kabels aan op de ingangen AV en DECODER van de BeoSystem 2. Als de AV-ingang al wordt gebruikt, neemt u de ingangen DECODER en V.TAPE.
- > Sluit de IR Y-adapter aan op de ingang IR OUTPUT op de BeoSystem 2.
- > Sluit de infraroodzender voor de eerste set-top box aan op de chroomkleurige ingang op de IR Y-adapter en verbind het andere uiteinde met de infraroodontvanger op de eerste set-top box.
- > Sluit de infraroodzender voor de tweede set-top box aan op de goudkleurige ingang op de IR Y-adapter en verbind het andere uiteinde met de infraroodontvanger op de tweede set-top box.
- > Meld in het menu *Connections* de eerste set-top box aan als STB (DTV) en de tweede set-top box als STB (V.AUX).

*LET OP! Voor het installeren van set-top boxen volgt u de bijbehorende documentatie.

Alternatieve aansluiting van een set-top box

Als de ingangen V.TAPE, AV en DECODER allemaal al bezet zijn en u een tweede set-top box wilt aansluiten, kunt u de tweede set-top box aansluiten op het aansluitpaneel.



Aansluitpaneel.

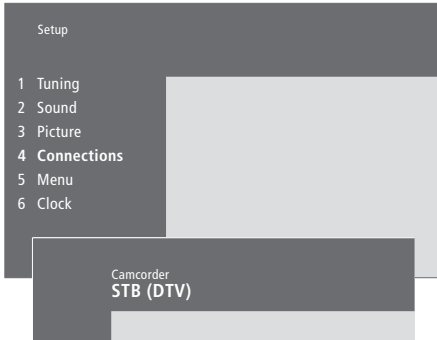

Als u een set-top box aansluit op het aansluitpaneel...

- > Druk op **MENU** om het hoofdmenu te openen.
- > Druk op **3** om het menu *Setup* te openen.
- > Druk op **▼** om de cursor te verplaatsen naar *Connections*.
- > Druk op **MENU**. *Connections* verandert nu in *Camcorder*.
- > Druk op **GO** om het menu *Camcorder* te openen.
- > Druk op **▲** of **▼** om de beschikbare opties weer te geven. Kies *STB (DTV)* of *STB (V.AUX)*. U kunt *Camcorder* uiteraard ook selecteren als u een camcorder hebt aangesloten op het aansluitpaneel.
- > Druk op **GO**.
- > Als u de set-top box hebt aangemeld, wordt u gevraagd om het desbetreffende type set-top box in een lijst op het scherm te selecteren. Raadpleeg voor meer informatie het hoofdstuk "*Extra videoapparatuur aanmelden*" op pagina 32 van de handleiding.
- > Als u uw *STB*-type hebt geselecteerd, drukt u op **GO** om de instellingen op te slaan, of...
- > ...druk op **EXIT** om dit menu te sluiten zonder iets op te slaan.

Toegang tot een set-top box die is aangesloten op het aansluitpaneel...

- > Als de set-top box is aangemeld als *STB (DTV)*, drukt u op de Beo4 op **DTV**.
- > Als de box is aangemeld als *STB (V.AUX)*, drukt u herhaaldelijk op **LIST** om *V.AUX** op de display van de Beo4 te laten verschijnen. Vervolgens drukt u op **GO**.

**Als u op de Beo4-display *V.AUX* wilt kunnen openen, moet u deze functie eerst toevoegen aan de lijst met Beo4-functies. Meer informatie hierover vindt u in het hoofdstuk "De Beo4 aanpassen" op pagina 32.*

Een AV- of RF-decoder aansluiten

Sluit de antennekabel aan op de BeoSystem 2 om een AV-decoder (een basisbanddecoder, zoals Canal+) aan te sluiten. Sluit de AV-decoder aan op de 21-polige ingang DECODER op de BeoSystem 2.

Als u een RF-decoder wilt aansluiten, moet u de kabel van de buitenantenne aansluiten op de ingang van de decoder en vervolgens de kabel naar de antenne-ingang VHF/UHF van de BeoSystem 2 leiden. Sluit de RF-decoder aan op de 21-polige ingang DECODER op de BeoSystem 2.

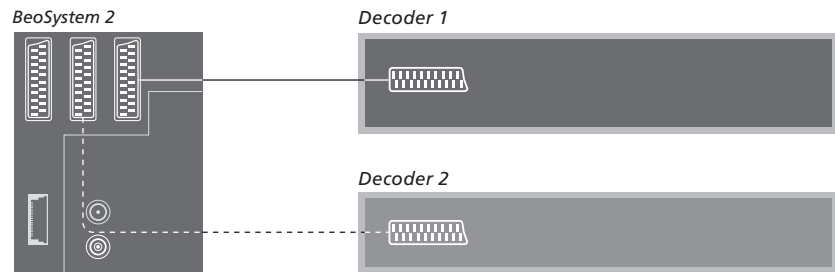

Twee decoders aansluiten

Om twee decoders op de BeoSystem 2 aan te sluiten, sluit u de eerste decoder aan op de ingang DECODER en de tweede decoder op de ingang AV van de BeoSystem 2.

U mag nooit een ongeklemd basisbanddecoder op de ingang AV aansluiten!

Een High Definition bron of pc aansluiten

U kunt een High Definition (HD) bron, zoals een set-top box of een dvd-recorder, op de BeoSystem 2 aansluiten. Hierdoor hebt u toegang tot digitale videobronnen. Ook kunt u een pc aansluiten.

U kunt deze bronnen ook op de BeoVision 4 aansluiten.

Zorg dat u alle aangesloten apparatuur aanmeldt in het menu *Connections* van de BeoSystem 2. Let er echter op dat het aansluiten van HD-bronnen enkele functies van de BeoSystem 2 kunnen beperken of wijzigen. Deze beperkingen en wijzigingen worden in dit hoofdstuk beschreven.

Raadpleeg pagina 40 voor meer informatie over het menu *Connections*.

Aansluiten

De ingang VGA-IN op de BeoSystem 2 is bestemd voor het aansluiten van een HD-bron, zoals een set-top box, of een pc. Voorbeelden van mogelijke installaties worden hieronder getoond.

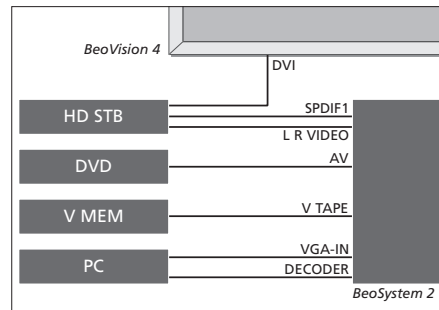

In het menu *Connections*:

- Stel AV in op DVD
- Stel V Mem in op V Mem
- Stel Decoder in op PC (VGA)
- Stel Camera in op STB (DTV/DVI) of STB (AUX/DVI).

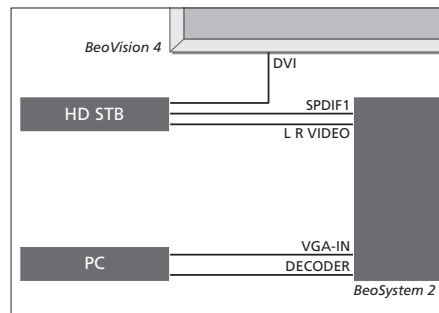

In het menu *Connections*:

- Stel Decoder in op PC (VGA)
- Stel Camera in op STB (DTV/DVI) of STB (AUX/DVI).

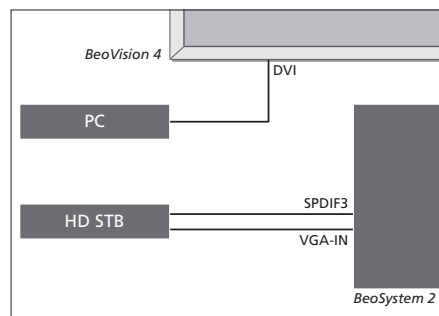

In het menu *Connections*:

- Stel Decoder in op STB (DTV/Ypbr) of STB (AUX/Ypbr)
- Stel Camera in op PC (DVI).

Als u een HD set-top box of een andere HD-bron op de BeoSystem 2 wilt aansluiten, is hiervoor een speciale kabel nodig. Deze is verkrijgbaar bij uw Bang & Olufsen-dealer.

Registreren

HD-apparatuur kan worden geregistreerd met de ingangen *AV*, *Decoder* en *Camera*. *Camera* is toegankelijk door *Decoder* te markeren en op de toets MENU op de Beo4 te drukken.

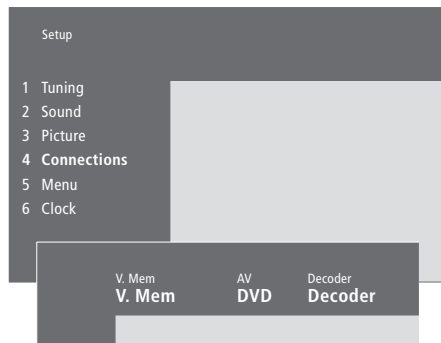

HD-opties in het menu **Connections**:

AV

DVD (YPbr)... voor een dvd-speler aangesloten op de ingang VGA-IN op de BeoSystem 2.

DVD2 (YPbr)... voor een tweede dvd-speler of videorecorder aangesloten op de ingang VGA-IN op de BeoSystem 2.

Decoder

STB (DTV/YPbr), *STB (AUX/YPbr)*... voor een set-top box aangesloten op de ingang VGA-IN op de BeoSystem 2.

PC (VGA)... voor een pc aangesloten op de ingang VGA-IN op de BeoSystem 2.

Camera

STB (DTV/DVI), *STB (AUX/DVI)*... voor een set-top box aangesloten op de DVI-ingang op BeoVision 4.

PC (DVI)... voor een pc aangesloten op de DVI-ingang op de BeoVision 4.

Toegang krijgen tot HD-bronnen of een pc

HD-bronnen zijn toegankelijk via de Beo4-afstandsbediening.

Druk hierop om een set-top box geregistreerd als STB (DTV/DVI) of STB (DTV/YPbr) in te schakelen

DTV

Druk herhaaldelijk op deze toets tot V.AUX verschijnt op de Beo4-display

LIST

V.AUX

Druk hierop om een bron in te schakelen die is geregistreerd als V.AUX of AUX, zoals een set-top box geregistreerd als STB (AUX/DVI)

GO

Druk herhaaldelijk op LIST totdat PC op de Beo4-display verschijnt

LIST

PC

Druk op GO om een aangesloten pc in te schakelen

GO

Als u ook de opties V.AUX of PC wilt zien op de Beo4-display, moet u deze opties toevoegen aan de lijst met Beo4-functies. Raadpleeg het hoofdstuk "De Beo4 aanpassen" op pagina 32 voor meer informatie.

Als u PC als uw bron selecteert, kunt u niet het hoofdmenu op het scherm openen zonder eerst een andere bron te kiezen, zoals TV. Let er ook op dat helderheid, kleur, contrast of tint afgesteld moeten worden via het menu PICTURE en niet via de pc. Raadpleeg "Beeldafregelingen opslaan" op pagina 35 van de handleiding voor meer informatie.

Om inbranden te voorkomen mogen stilstaande beelden, zoals computerbeelden, nooit te lang achter elkaar op het scherm blijven staan!

OPMERKING! Als u HD-apparatuur op de BeoSystem 2 hebt aangesloten, worden enkele videofuncties beïnvloed:

- Er is geen statusdisplay op het scherm, maar het menusysteem is nog steeds toegankelijk;
- Het menu Set-top Box Controller beschreven op pagina 20 van de handleiding verschijnt niet;
- Als u FORMAT 2 hebt geselecteerd voor letterbox-beelden zoals beschreven op pagina 11 van de handleiding, kunt u het beeld niet omhoog of omlaag scrollen;
- U kunt geen geluid of beeld van een HD-bron verspreiden naar een product in een secundaire ruimte.
- U kunt geen HD-bron opnemen, tenzij uw HD-apparatuur ook een Standard Definition (SD) signaal geeft;
- U kunt de HD-bron niet selecteren als u de functie P-AND-P gebruikt die is beschreven op pagina 14 van de handleiding.

Het HD-beeld afstellen

Het kan nodig zijn om het beeld af te stellen als u een HD-bron met de BeoSystem 2 gebruikt. Gebruik de Beo4-afstandsbediening om de plaatsing, grootte en proporties van het beeld af te stellen.

Als uw HD-bron aan is...

Druk herhaaldelijk op LIST totdat **LIST**  FORMAT verschijnt

Druk hierop om het beeld af te kunnen stellen **9**

Druk hierop om het beeld omhoog of omlaag te verplaatsen  

Druk hierop om het beeld naar links of rechts te verplaatsen  

Druk hierop om de beeldhoogte te verlagen 

Druk hierop om de beeldhoogte te verhogen 

Druk hierop om de beeldbreedte te verlagen 

Druk hierop om de beeldbreedte te verhogen 

Druk hierop om uw instellingen op te slaan **GO**

Druk op EXIT om terug te gaan zonder uw instellingen op te slaan **EXIT**

Audiosysteem met BeoVision 4

Als u een compatibel Bang & Olufsen-audiosysteem aansluit op de BeoSystem 2, kunt u gebruikmaken van de mogelijkheden van een geïntegreerd audio-/videosysteem.

U kunt een cd op uw audiosysteem afspelen via de luidsprekers van de BeoSystem 2 of een tv-zender aanzetten en het geluid naar de luidsprekers van het audiosysteem sturen.

Het volledige systeem kunt u in één ruimte zetten of verdelen over twee ruimten met in de ene ruimte de BeoVision 4 en in de andere ruimte het audiosysteem met een stel luidsprekers.

Niet alle audiosystemen van Bang & Olufsen zijn geschikt voor een geïntegreerde combinatie met de BeoSystem 2.

Audiosysteem aansluiten

Steek de ene meerpolige stekker van een Master Link-kabel in de ingang MASTER LINK op de BeoSystem 2 en de andere meerpolige stekker in de ingang MASTER LINK op het audiosysteem.

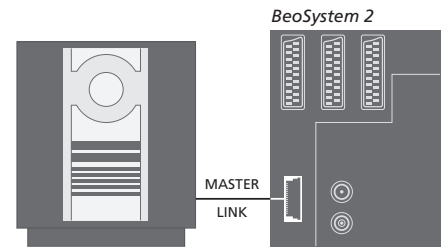

Optie-instelling

Als de BeoVision 4 deel uitmaakt van een audio-/videosysteem, moet u hierop wellicht de juiste optie-instelling programmeren. Voor het programmeren van de optie-instelling met de Beo4-afstandsbediening moet het hele systeem standby staan.

Optie-instelling voor de BeoVision 4...

- > Houd de toets • ingedrukt en druk op LIST.
- > Laat beide toetsen los.
- > Druk herhaaldelijk op LIST totdat op de Beo4-display OPTION? verschijnt en druk op GO.
- > Druk herhaaldelijk op LIST tot op de Beo4-display V.OPT verschijnt en toets vervolgens het betreffende cijfer in (0, 1 of 2).

Optie-instelling voor het audiosysteem...

- > Houd de toets • ingedrukt en druk op LIST.
- > Laat beide toetsen los.
- > Druk herhaaldelijk op LIST totdat op de Beo4-display OPTION? verschijnt en druk op GO.
- > Druk herhaaldelijk op LIST totdat op de Beo4-display A.OPT verschijnt en toets vervolgens het desbetreffende cijfer in (0, 1 of 2).

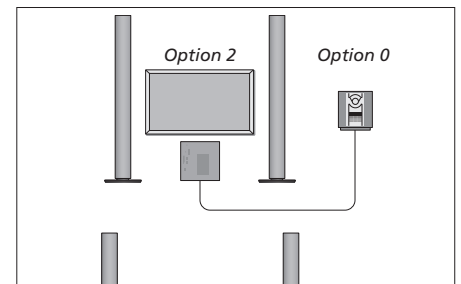

U kunt de BeoVision 4 en een audiosysteem in één ruimte installeren, met alle luidsprekers aangesloten op de BeoSystem 2.

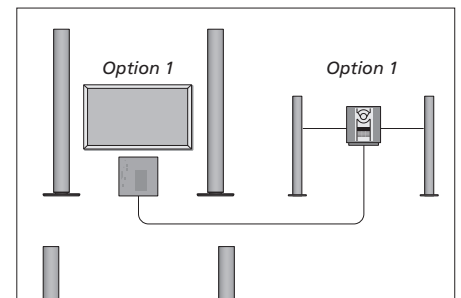

U kunt ervoor kiezen om de BeoVision 4 en het audiosysteem (met aangesloten luidsprekers) in dezelfde ruimte op te stellen.

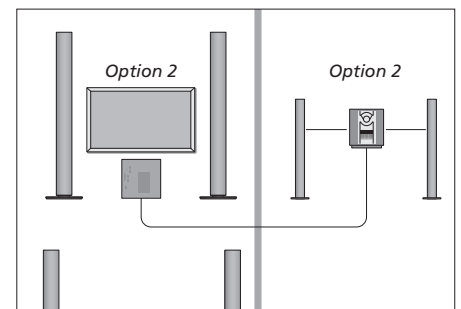

U kunt ervoor kiezen om uw audiosysteem en de BeoVision 4 in verschillende ruimten op te stellen.

Een geïntegreerd audio-/ videosysteem gebruiken

Als u het audiosysteem integreert met de BeoVision 4, kunt u kiezen via welke luidsprekers u een bepaald audio- of videoprogramma wilt afspelen. Bovendien kunt u videogeluid opnemen op het audiosysteem.

Videogeluid opnemen

Als u naar het geluid van de BeoVision 4 luistert via de luidsprekers van het Bang & Olufsen-audiosysteem en uw audiosysteem een recorder bevat, kunt u dit televisiegeluid opnemen met de audiorecorder. Raadpleeg voor meer informatie de handleiding van uw audiosysteem.

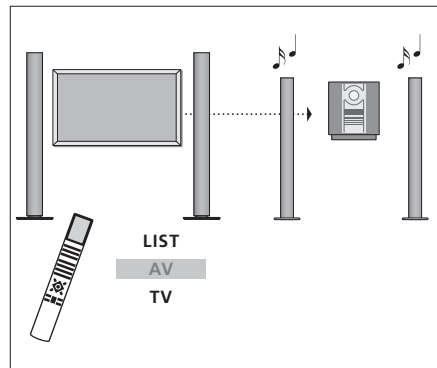

Als u het geluid van een televisiebron wilt beluisteren via de luidsprekers van het audiosysteem zonder het beeldscherm aan te zetten, drukt u herhaaldelijk op LIST tot AV* op de Beo4-display verschijnt en drukt u vervolgens op een brontoets, bijvoorbeeld TV.

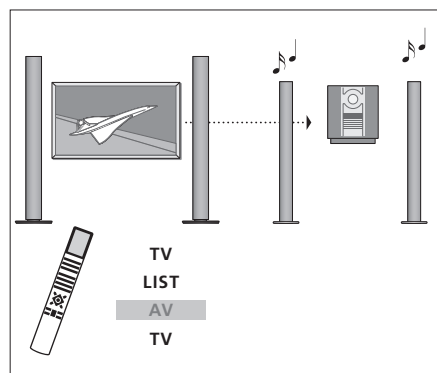

Als u het geluid van een televisiebron wilt beluisteren via de luidsprekers van het audiosysteem met het beeldscherm aan, drukt u op TV, daarna herhaaldelijk op LIST tot op de Beo4-display AV* verschijnt, en vervolgens opnieuw op TV.

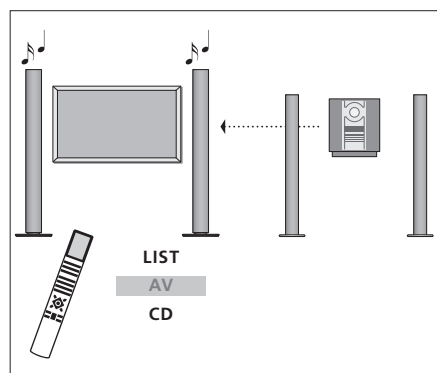

Als u het geluid van het audiosysteem wilt beluisteren via de luidsprekers die zijn aangesloten op de BeoSystem 2, drukt u herhaaldelijk op LIST tot AV* verschijnt op de Beo4-display en drukt u vervolgens op een toets voor een audiobron, bijvoorbeeld CD.

*Als u AV wilt kunnen oproepen op de Beo4-display, moet u deze functie eerst toevoegen aan de lijst met Beo4-functies. Meer informatie hierover vindt u in het hoofdstuk "De Beo4 aanpassen" op pagina 32.

BeoLink – beeld en geluid doorgeven

Met het BeoLink-systeem kunt u het beeld- en/of geluidssignaal door het hele huis verspreiden.

U kunt de BeoSystem 2 bijvoorbeeld koppelen aan een ander videosysteem of aan een stel luidsprekers in een andere ruimte, waardoor het mogelijk wordt om beeld of geluid te “verplaatsen” naar een andere ruimte.

Als u een BeoLink-systeem hebt geïnstalleerd, kunt u kiezen of u de BeoVision 4 in de primaire ruimte gebruikt, bijvoorbeeld in de woonkamer, of in een secundaire ruimte, bijvoorbeeld de studeerkamer of slaapkamer.

De systeemmodulator zorgt ervoor dat videobronnen naar de secundaire ruimte worden gestuurd. In sommige gevallen kan het nodig zijn om modulatorinstellingen op te geven.

Aansluitingen in een secundaire ruimte

Het systeem in de primaire ruimte moet via een Master Link-kabel worden gekoppeld aan het systeem in de secundaire ruimte:

- > Sluit de Master Link-kabel aan op de ingang MASTER LINK op de BeoSystem 2.
- > Als u ook videosignalen wilt doorsturen, sluit u een gewone antennekabel aan op de ingang LINK van de BeoSystem 2.
- > Leid beide kabels naar de secundaire ruimte en volg voor het aansluiten de handleiding van de apparatuur in de secundaire ruimte.

Als op de ingang MASTER LINK van de BeoSystem 2 al een audiosysteem is aangesloten, moet u met een speciaal verbindingkastje de Master Link-kabel splitsen en verbinden met de kabel uit de secundaire ruimte. Neem hiervoor contact op met uw Bang & Olufsen-dealer.

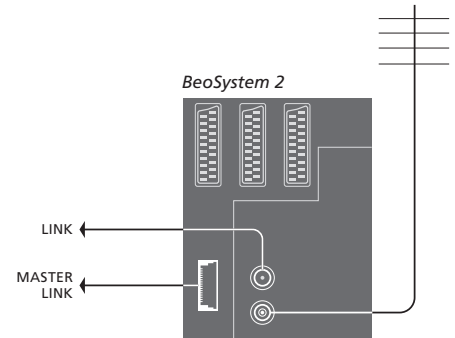

Systeemmodulator

Als in de secundaire ruimte een audiosysteem of een secundaire luidspreker staat, en u in dezelfde ruimte ook een niet-koppelbare tv wilt installeren, zet u de systeemmodulator op *On*. De fabrieksinstelling is *Off*.

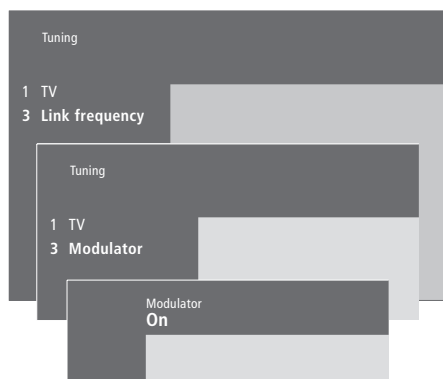

De systeemmodulator inschakelen...

- > Druk op **MENU** om het hoofdmenu te openen.
- > Druk op **3** om het menu *Setup* te openen. Het menu voor het afstemmen (*Tuning*) is al gemarkeerd.
- > Druk op **GO** om het menu *Tuning* te openen.
- > Druk op **▼** op de cursor te verplaatsen naar het menu *Link frequency*.
- > Druk op **MENU** om het onderwerp *Modulator* zichtbaar te maken.
- > Druk op **GO** om het menu *Modulator* te openen.
- > Druk op **▲** of **▼** om *Off* te veranderen in *On*.
- > Druk op **GO** om de instelling op te slaan, of...
- > ...druk op **EXIT** om alle menu's te sluiten zonder iets op te slaan.

Verbindingsfrequentie

Als bijvoorbeeld een tv-zender in uw regio uitzendt op dezelfde frequentie als de frequentie die het BeoLink-systeem gebruikt (599 MHz), moet u de systeemmodulator afstemmen op een vrije frequentie. Als u de verbindingfrequentie voor het systeem in de primaire ruimte wijzigt, moet u de frequentie voor het systeem in de secundaire ruimte aanpassen aan deze gewijzigde instelling.

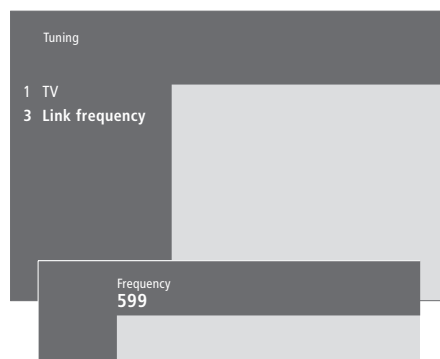

De verbindingfrequentie wijzigen...

- > Druk op **MENU** om het hoofdmenu te openen.
- > Druk op **3** om het menu *Setup* te openen.
- > Druk op **GO** om het menu *Tuning* te openen.
- > Druk op **2** om het menu *Link frequency* te openen.
- > Druk op **▲** of **▼** om een beschikbare frequentie te zoeken. U kunt ook met de cijfertoetsen van de Beo4 rechtstreeks een frequentie intoetsen.
- > Druk op **GO** om uw instelling op te slaan, of...
- > ...druk op **EXIT** om alle menu's te sluiten zonder iets op te slaan.

BeoLink – De BeoVision 4 in een secundaire ruimte

Als in uw huis een BeoLink is geïnstalleerd en u de BeoVision 4 in een secundaire ruimte plaatst, kunt u de aangesloten systemen in de primaire ruimte via de BeoVision 4 bedienen.

Om de BeoVision 4 in een secundaire ruimte te kunnen gebruiken, volgt u de onderstaande procedure:

- 1 Sluit de BeoSystem 2 aan op de netspanning.
- 2 Stel de BeoSystem 2 in op *Option 6** met de Beo4-afstandsbediening.
- 3 Trek de netstekker van de BeoSystem 2 uit het stopcontact.
- 4 Breng de aansluitingen tot stand.
- 5 Steek de netstekker van de BeoSystem 2 weer in het stopcontact.

Optie-instelling

Om te zorgen dat het hele systeem goed functioneert, moet u de BeoSystem 2 in de secundaire ruimte programmeren op de correcte optie-instelling voordat u het aansluit op het systeem in de primaire ruimte!

- > Houd de • knop ingedrukt en druk op LIST.
- > Laat beide toetsen los.
- > Druk herhaaldelijk op LIST totdat op de Beo4-display OPTION? verschijnt en druk op GO.
- > Druk herhaaldelijk op LIST totdat op de Beo4-display V.OPT verschijnt en druk op 6*.

Aansluitingen in een secundaire ruimte

Sluit de BeoSystem 2 in de secundaire ruimte via twee verschillende kabels aan op het systeem in de primaire ruimte:

- de BeoLink-aansluiting (via een Master Link-kabel en een verbindingskastje);
- de antenneaansluiting (via een normale antennekabel).

BeoLink-aansluiting

In de primaire ruimte: Sluit de Master Link-kabel aan op de ingang MASTER LINK op het primaire systeem. Leid de kabel naar het verbindingskastje en knip de kabel op de juiste lengte af.

In de secundaire ruimte: Sluit de Master Link-kabel aan op de ingang MASTER LINK van de BeoSystem 2. Leid de kabel naar het verbindingskastje en knip de kabel af op de juiste lengte.

In het verbindingskastje: Verbind de kabels met elkaar, zoals beschreven in de handleiding bij het verbindingskastje/de kabel. In deze handleiding worden alle mogelijkheden van het verbindingskastje uitgelegd en wordt beschreven hoe u de kabels met elkaar kunt verbinden.

Antenneaansluiting

Sluit het ene uiteinde van een normale tv-antennekabel (coaxkabel) aan op de ingang LINK van het hoofdsysteem en het andere uiteinde op de antenne-ingang van de BeoSystem 2.

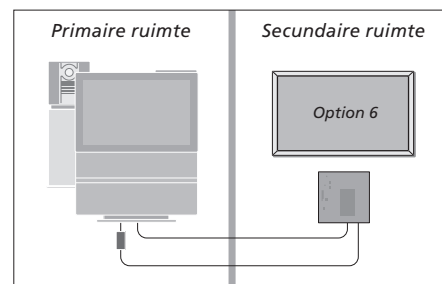

**Als u de BeoVision 4 wilt gebruiken in een secundaire ruimte waarin al andere BeoLink-systemen zijn aangesloten, bijvoorbeeld luidsprekers, moet u de BeoSystem 2 instellen op "Option" 5.*

Bediening in een secundaire ruimte

In de secundaire ruimte kunt u alle aangesloten systemen bedienen met de Beo4-afstandsbediening.

Bronnen gebruiken die alleen beschikbaar zijn in een van de ruimtes...

Druk op de toets van de gewenste bron

RADIO
A MEM
DTV

Bedien de geselecteerde bron op de normale manier

Een bron uit de primaire ruimte gebruiken – het brontype is beschikbaar in beide ruimtes...

Druk herhaaldelijk op deze toets tot LINK* op de Beo4-display verschijnt

LIST
LINK

Druk op de toets van de gewenste bron

TV

Bedien de geselecteerde bron op de normale manier

Een bron uit de secundaire ruimte gebruiken – het brontype is beschikbaar in beide ruimtes...

Druk op de toets van de gewenste bron

TV

Bedien de geselecteerde bron op de normale manier

Stereogeluid in de secundaire ruimte...

Gewoonlijk wordt geluid afkomstig van een videobron uit de primaire ruimte, zoals een set-top box, in mono doorgegeven naar de secundaire ruimte. U kunt echter stereogeluid kiezen:

- > Druk bijvoorbeeld op **DTV** om een set-top box in te schakelen die op het systeem in de primaire ruimte is aangesloten.
- > Druk herhaaldelijk op **LIST** tot AV* verschijnt op de Beo4-display.
- > Druk nogmaals op **DTV** voor stereogeluid.

BELANGRIJK! Tijdens het gebruik van deze functie is geen doorgifte van andere bronnen uit de primaire ruimte mogelijk naar andere systemen in de secundaire ruimte!

De instellingen voor afspelen en standby zetten met de timer kunnen ook worden uitgevoerd op een BeoVision 4 in een secundaire ruimte. Ze moeten zijn geprogrammeerd op het systeem in de primaire ruimte en de timerfunctie moet ingeschakeld zijn op de BeoVision 4. Raadpleeg voor meer informatie het hoofdstuk "De BeoVision 4 automatisch aan- of uitzetten" op pagina 18 in de bedieningshandleiding.

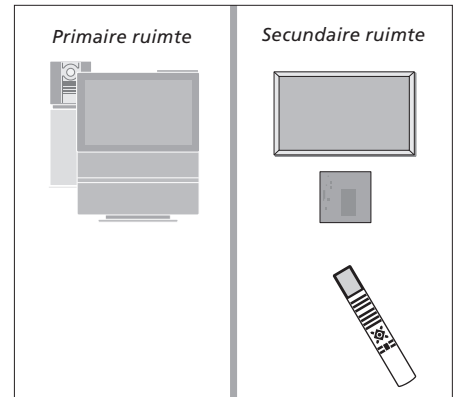

**Als u op de Beo4-display LINK of AV wilt kunnen oproepen, moet u deze functies eerst toevoegen aan de lijst met Beo4-functies. Meer informatie hierover vindt u in het hoofdstuk "De Beo4 aanpassen" op pagina 32.*

De Beo4 aanpassen

Met de Beo4-toetsen kunt u rechtstreeks een groot aantal functies van de televisie op afstand bedienen. Daarnaast biedt de Beo4-display toegang tot nog meer functies.

Elke keer als op de Beo4-display een bron staat vermeld (TV, RADIO, etc.), kunt u met de LIST-toets ook andere functies voor die bron op de display oproepen en die bron bedienen, net alsof u er nog wat extra toetsen bij krijgt. U kunt met de Beo4 ook andere apparaten inschakelen als die op de BeoSystem 2 zijn aangesloten.

De Beo4 bevat weliswaar een lijst van alle extra audio- en videofuncties van Bang & Olufsen, maar alleen de functies die worden ondersteund door de BeoVision 4 werken als u ze op de Beo4-display oproept.

U kunt de lijst met Beo4-functies aanpassen aan uw wensen en de volgorde vastleggen waarin deze extra functies verschijnen als u ze oproept.

De Beo4 instellen

Als u al een Beo4-afstandsbediening hebt, kunt u deze voor uw BeoVision 4 configureren.

Houd de standbytoets ingedrukt •

Druk hierop om naar de Beo4-instelfunctie te gaan **LIST**

Laat beide toetsen los. ADD? verschijnt op de display **ADD?**

Druk herhaaldelijk op deze toets tot CONFIG? op de Beo4-display verschijnt **LIST**
CONFIG?

Druk hierop om het type configuratie te kunnen selecteren **GO**

Druk herhaaldelijk op deze toets tot VIDEO? op de Beo4-display verschijnt **LIST**
VIDEO?

Druk hierop om de videoconfiguratie te openen **GO**

Druk herhaaldelijk op deze toets tot VIDEO1 op de Beo4-display verschijnt* **LIST**
VIDEO1

Druk hierop om de configuratie op te slaan **GO**

Nu verschijnt STORED om aan te geven dat de configuratie is opgeslagen. U verlaat automatisch de Beo4-instelfunctie **STORED**

**Als de videoconfiguratie niet VIDEO1 bevat, selecteert u in plaats daarvan AVANT.*

Een extra "toets" toevoegen

Als u een nieuwe functie toevoegt aan de lijst met Beo4-functies, kunt u deze nieuwe "toets" oproepen op de display van de Beo4-afstandsbediening.

Houd de standbytoets ingedrukt •

Druk hierop om naar de Beo4-instelfunctie te gaan **LIST**

Laat beide toetsen los. ADD? verschijnt op de display **ADD?**

Druk hierop om de lijst met beschikbare "toetsen" weer te geven die u kunt toevoegen. De eerste "toets" verschijnt op de display en knippert **GO**

Druk hierop om verder of terug te bladeren in de lijst met alle extra "toetsen" ▲▼

Druk hierop om de "toets" toe te voegen en deze op de vooraf ingestelde plaats te zetten of... **GO**

...druk hierop om de "toets" in te voegen op een bepaalde plaats in de lijst **1 - 9**

Nu verschijnt ADDED om aan te geven dat de "toets" is opgeslagen. U verlaat automatisch de Beo4-instelfunctie **ADDED**

Extra "toetsen" verplaatsen

U kunt de volgorde veranderen waarin de extra "toetsen" verschijnen als u op LIST drukt.

Houd de standbytoets ingedrukt •

Druk hierop om naar de Beo4-instelfunctie te gaan **LIST**

Laat beide toetsen los. ADD? **ADD?** verschijnt op de display

Druk herhaaldelijk op deze toets tot MOVE? op de Beo4-display verschijnt **LIST** **MOVE?**

Druk hierop om de lijst met extra "toetsen" te openen. De eerste "toets" wordt op de display afgebeeld **GO**

Druk hierop om verder of terug te bladeren in de lijst met extra "toetsen" ▲ ▼

Druk hierop om de afgebeelde "toets" te verplaatsen en als eerste in de lijst te zetten of... **GO**

...druk hierop om de "toets" te verplaatsen naar een bepaalde plaats in de lijst **1 - 9**

Nu verschijnt MOVED om aan te geven dat de "toets" is verplaatst. U verlaat automatisch de Beo4-instelfunctie **MOVED**

Een extra "toets" verwijderen

U kunt een of meer extra "toetsen" verwijderen die beschikbaar zijn als u op LIST drukt.

Houd de standbytoets ingedrukt •

Druk hierop om naar de Beo4-instelfunctie te gaan **LIST**

Laat beide toetsen los. ADD? **ADD?** verschijnt op de display

Druk herhaaldelijk op deze toets tot REMOVE? op de Beo4-display verschijnt **LIST** **REMOVE?**

Druk hierop om de lijst met extra "toetsen" te openen. De eerste "toets" wordt op de display afgebeeld **GO**

Druk hierop om verder of terug te bladeren in de lijst met extra "toetsen" ▲ ▼

Druk hierop om de "toets" te verwijderen die wordt afgebeeld op de display **GO**

Nu verschijnt REMOVED om aan te geven dat de "toets" is verwijderd. U verlaat automatisch de Beo4-instelfunctie **REMOVED**

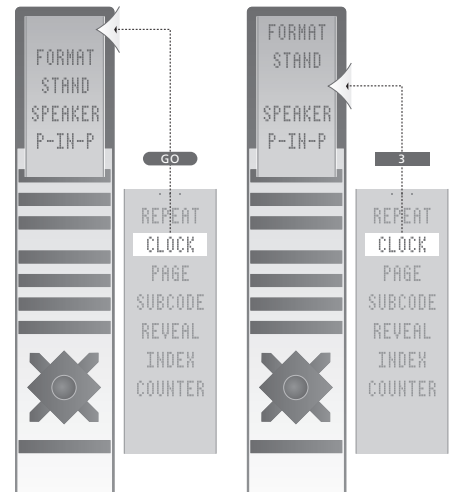

Een extra "toets" toevoegen aan de Beo4-afstandsbediening, naar keuze bovenaan of op een bepaalde plaats in de lijst.

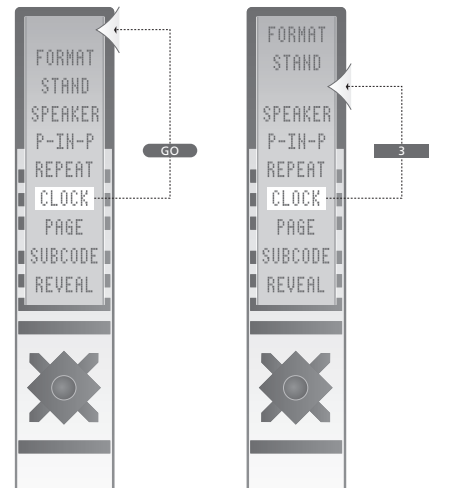

Extra "toetsen" verplaatsen, naar keuze bovenaan of op een bepaalde plaats in de lijst.

Schermmenu's

Dit hoofdstuk bevat een algeheel overzicht van het menusysteem en is bedoeld als hulp bij de schermmenu's op het systeem.

Hier vindt u ook uitgebreide informatie over de afzonderlijke menu's met hun talloze opties voor instellen en afstellen.

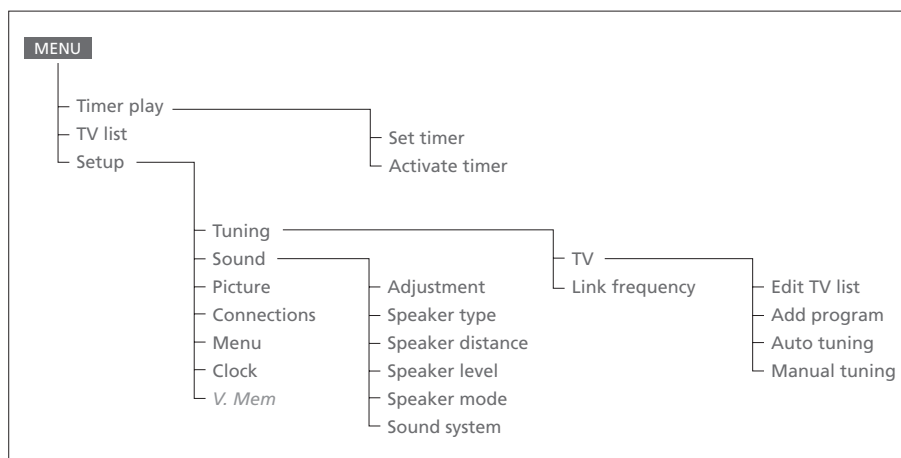

De uitgebreide schermmenu's. De beschikbaarheid van de in grijs weergegeven menu-items hangt af van de opties die op uw systeem zijn geïnstalleerd. Druk op MENU op de Beo4 om het hoofdmenu te openen.

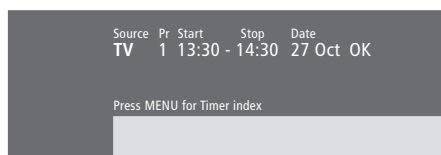

Items in het menu *Set timer...*

Source

Afhankelijk van de gekozen optie geeft Source aan dat een bepaalde bron moet worden in- of uitgeschakeld of dat het systeem moet worden uitgeschakeld. U kunt kiezen uit de volgende opties*:

TV

Om de televisie aan te zetten.

V.Mem

Om een videorecorder aan te zetten.

CD

Om een cd-speler aan te zetten.

A.Mem

Om een audiorecorder aan te zetten.

Radio

Om een radio aan te zetten.

N.Music, N.Radio

Om muziek af te spelen die is opgeslagen op een pc of op internet staat (als een pc met een BeoLink PC-kastje is aangesloten).

Standby

Om de BeoVision 4 uit te zetten. Als u andere compatibele audio- of videosystemen op de BeoSystem 2 heeft aangesloten, worden deze eveneens uitgeschakeld, ook al heeft u deze systemen geprogrammeerd om te spelen.

Pr (zendernummer)

Kies het gewenste zendernummer.

Start en Stop (begin- en eindtijden)

Toets de tijdstippen in waarop het systeem moet starten of stoppen met spelen. Als u Standby hebt gekozen als bron, voert u alleen de eindtijd in.

Date of Days

Geef de datum op waarop het systeem moet beginnen met spelen of waarop het systeem moet worden uitgeschakeld.

OK

Als OK is gemarkeerd, drukt u op GO om de instellingen voor afspelelen of standby zetten met de timer op te slaan.

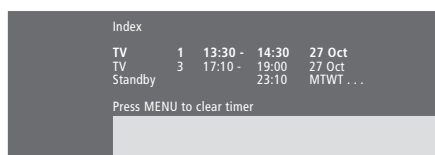

Items in het menu *Timer index...*

Timerindex bevat een overzicht van al uw geprogrammeerde timerinstellingen.

- > Een gemarkeerde timer kunt u bewerken door op GO te drukken.
- > Een gemarkeerde timer kunt u wissen door op MENU te drukken.

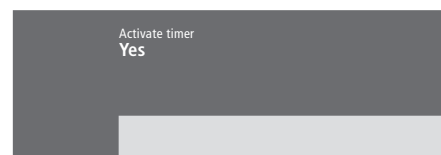

Items in het menu *Activate timer...*

- > Kies Yes om de timers te activeren en kies No om de timers te deactiveren.

*Als Radio beschikbaar is, verschijnen ook de opties CD en A.Mem, ongeacht of deze apparatuur ook werkelijk is aangesloten.



Items in het menu *Edit TV list...*

Als de lijst met tv-zenders verschijnt, kunt u verschillende dingen doen:

- De volgorde veranderen waarin de tv-zenders in de lijst verschijnen.
- Ongewenste tv-zenders wissen.
- Uw tv-zenders een naam of een andere naam geven.

Meer informatie hierover leest u in het hoofdstuk "Geprogrammeerde tv-zenders wijzigen" op pagina 28 van de bedieningshandleiding.

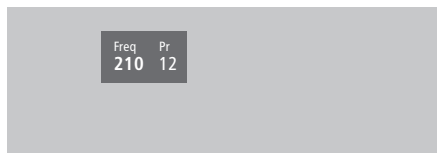

Items in het menu *Add program...*

Freq (frequentie)

Toont de frequentie tijdens het toevoegen van programma's in het menu *Add program*.

Pr (zendernummer)

Toont het zendernummer tijdens het toevoegen in het menu *Add program*.

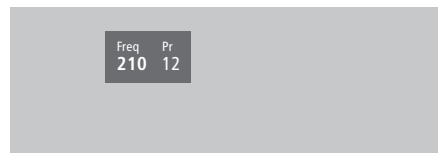

Items in het menu *Auto tuning...*

Freq (frequentie)

Toont de frequentie tijdens het afstemmen in het menu *Auto tuning*.

Pr (zendernummer)

Toont het zendernummer tijdens het afstemmen in het menu *Auto tuning*.

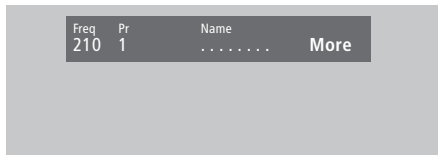

Items in het eerste menu van *TV manual tuning...*

Freq (frequentie)

Het zoeken stopt bij de eerste zender die met een redelijke signaalsterkte wordt ontvangen. Als u de exacte frequentie van een zender weet, kunt u deze rechtstreeks invoeren met behulp van de cijfertoetsen op de Beo4-afstandsbediening.

System

Als System in het menu verschijnt, controleert u, voordat u begint met afstemmen, of het juiste zendsysteem wordt weergegeven.

Pr (zendernummer)

Toets het zendernummer in (1–99) waaronder u de zender wilt vastleggen.

Name

De naam die u aan een zender geeft, verschijnt in de lijst met tv-zenders. Elke naam kan uit maximaal acht karakters bestaan, inclusief de letters A–Z, cijfers en punten. Kijk voor meer informatie in het hoofdstuk *“Geprogrammeerde zenders een naam geven”* op pagina 30 van de bedieningshandleiding.

More

Als het nodig is om extra gegevens in te voeren, verplaatst u de cursor naar *More* en drukt u op GO. Er verschijnt nu een tweede menu van *“TV manual tuning”*.

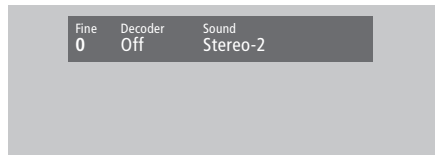

Items in het tweede menu van *TV manual tuning...*

Fine (fijnafstemming)

De tv wordt automatisch afgestemd op het best mogelijke beeld. Als echter een andere zender op bijna dezelfde frequentie uitzendt, kan dit het beeld storen. Met behulp van fijnafstemming kunt u dat verhelpen. Het bereik van de fijnafstemming is +8 tot -8.

Decoder

Als u één decoder hebt aangesloten, kunt u *On* of *Off* kiezen. Als u twee decoders hebt aangesloten op de BeoSystem 2, kunt u *Dec1*, *Dec2* of *Off* kiezen.

Sound (Geluid) (mono/stereo/taal)

Bij een tv-zender kunt u soms kiezen uit meerdere soorten geluid. Voorbeelden hiervan zijn stereogeluid, monogeluid of een andere taal.

Als u een geluidstype of taal hebt vastgelegd, kunt u tijdens het kijken naar een zender desgewenst toch weer overschakelen naar een ander geluidstype of een andere taal. Meer informatie over de verschillende beschikbare geluidstypen leest u in het hoofdstuk “Geluidstype of taal wijzigen” op pagina 9 van de bedieningshandleiding.

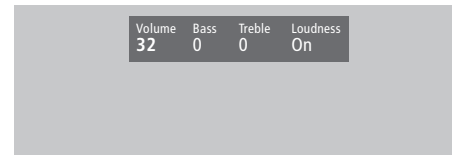

Items in het menu *Adjustment...*

Volume

Het geluidsniveau kunt u binnen een bereik van 00 tot 72 in stappen van twee instellen.

Bass

De lage tonen kunt u binnen een bereik van +6 tot -6 stapsgewijs instellen. 0 is de standaardinstelling.

Treble

De hoge tonen kunt u binnen een bereik van +6 tot -6 stapsgewijs instellen. 0 is de standaardinstelling.

Loudness

Bij de geluidssterkte kunt u *On* of *Off* selecteren. Deze functie wordt gebruikt om te compenseren dat het menselijk oor minder gevoelig is voor hoge en lage frequenties. De lage en hoge frequenties worden bij het luisteren naar een laag volume extra versterkt weergegeven, waardoor de muziek dynamischer gaat klinken.

Subwoofer (alleen beschikbaar als een BeoLab 2-subwoofer is aangesloten op de BeoSystem 2).

De subwoofer kunt u binnen een bereik van +9 tot -9 stapsgewijs instellen. 0 is de standaardinstelling.



Items in het menu *Speaker type...*

Front

Selecteer de luidsprekers die u hebt aangesloten uit de beschikbare opties. Als er geen luidsprekers zijn aangesloten, selecteert u *None*.

Rear

Selecteer de luidsprekers die u hebt aangesloten uit de beschikbare opties. Als er geen luidsprekers zijn aangesloten, selecteert u *None*.

Subwoofer

Geef aan of u een BeoLab 2-subwoofer hebt aangesloten. U kunt kiezen uit *Yes* of *No*.

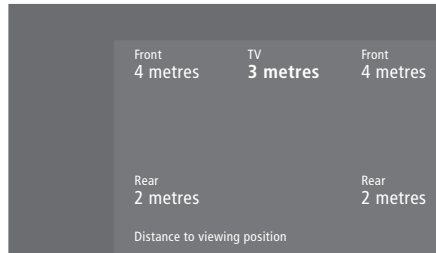

Items in het menu *Speaker distance...*

Front

Selecteer de afstand (ongeveer) in meters in een rechte lijn tussen uw kijkpositie en elke luidspreker.

Rear

Selecteer de afstand (ongeveer) in meters in een rechte lijn tussen uw kijkpositie en elke luidspreker.

TV

Selecteer de afstand (ongeveer) in meters in een rechte lijn tussen uw kijkpositie en de BeoVision 4.

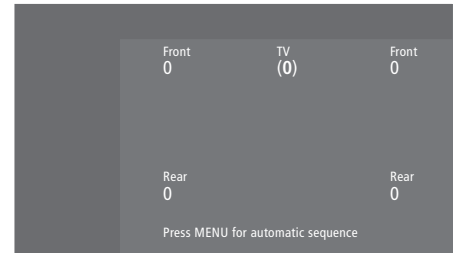

Items in het menu *Speaker level...*

Front

Stel het volume in van de luidsprekers links en rechts voor.

Rear

Stel het volume in van de luidsprekers links en rechts achter.

Centre

Stel het volume in van de luidsprekers in het midden.

– de twee opties voor het kalibreren

Manual (standardoptie)

Als u de handmatige volgorde kiest, hoort u het geluid van de luidspreker die u in het menu markeert. Vervolgens past u het volume aan.

Automatic

Als u de automatische volgorde kiest, verspringt het geluid om de twee tot drie seconden naar een volgende externe luidspreker. Om het volume van de luidsprekers in te stellen, zet u de cursor op de eerste luidspreker die u wilt aanpassen.

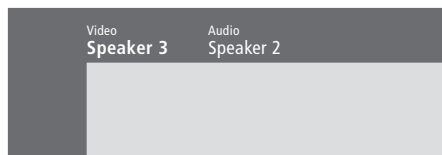

Items in het menu *Speaker mode...*

Video

U kunt een geluidstype instellen voor videobronnen. De opties zijn:

Speaker 3... De middenluidsprekers, luidsprekers voor en de BeoLab 2-subwoofer zijn actief.

Speaker 5... Surround sound van alle luidsprekers inclusief de BeoLab 2-subwoofer.

Voor programma's met Surround Sound.

Audio

U kunt een geluidstype instellen voor aangesloten audiobronnen. De opties zijn:

Speaker 2... Stereogeluid in de twee luidsprekers voor. De BeoLab 2-subwoofer is actief.

Speaker 4... Ruimtelijk stereo-effect in de luidsprekers voor en achter. De BeoLab 2-subwoofer is actief.

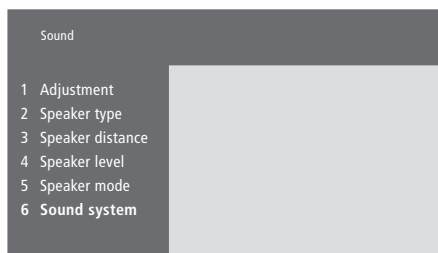

Items in het menu *Sound system...*

Het menu kan de volgende geluidssystemen bevatten: DOLBY 3 STEREO, DOLBY PRO LOGIC, DOLBY DIGITAL, DOLBY D + PRO LOGIC, DTS DIGITAL SURROUND, MONO/STEREO.

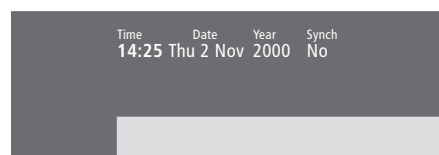

Items in het menu *Clock...*

Time

Geeft de tijd aan. Voer de juiste tijd in met behulp van de cijfertoetsen op de Beo4.

Date

Geeft de dag van de week en de datum aan.

Year

Geeft het jaar aan.

Synch

Hiermee kunt u de interne klok synchroniseren via teletekst.

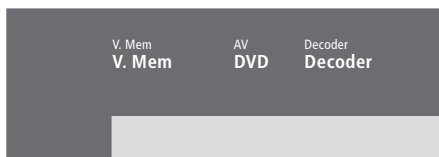

Items in het menu **Connections...**

V.Mem

V.Mem... voor een Bang & Olufsen-videorecorder

DVD... voor een dvd-speler

STB (DTV), STB (V.AUX)... voor een set-top box*

None... als er niets is aangesloten

AV

DVD... voor een dvd-speler

DVD (YPbr)... voor een dvd-speler aangesloten op de ingang VGA-IN op de BeoSystem 2

STB (DTV), STB (V.AUX)... voor een set-top box*

V.AUX... voor overige apparatuur

Non B&O V.TP2... voor een videorecorder van een ander merk dan Bang & Olufsen

DVD2... voor een tweede dvd-speler of videorecorder

DVD2 (YPbr)... voor een tweede dvd-speler of videorecorder aangesloten op de ingang VGA-IN op de BeoSystem 2

S-VHS V.TP2... voor een Super-VHS-videorecorder

Decoder(2)... voor een tweede decoder. Sluit de eerste decoder aan op de ingang DECODER

None... als er niets is aangesloten

Decoder

Decoder(1)... voor de eerste decoder of een uitbreidingskastje

STB (DTV), STB (V.AUX)... voor een set-top box*

STB (DTV/YPbr), STB (AUX/YPbr)... voor een set-top box aangesloten op de ingang VGA-IN op de BeoSystem 2*

PC (VGA)... voor een pc aangesloten op de ingang VGA-IN op de BeoSystem 2

V.AUX... voor overige apparatuur van een ander merk dan Bang & Olufsen

Non B&O V.TP2... voor een videorecorder van een ander merk dan Bang & Olufsen

None... als er niets is aangesloten

**Kies STB (DTV) voor een eerste set-top box en (V.AUX) of (AUX) voor een tweede set-top box.*

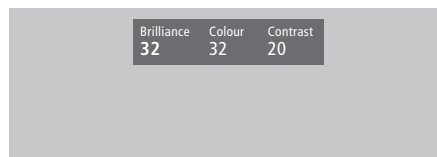

Items in het menu **Picture...**

Brilliance

De helderheid van het beeld kunt u binnen een bereik van 00 tot 62 in stappen van twee instellen. De standaardinstelling is 32.

Colour

De kleurverzadiging kunt u binnen een bereik van 00 tot 62 in stappen van twee instellen. De standaardinstelling is 32.

Contrast

Het beeldcontrast kunt u binnen een bereik van 00 tot 62 stapsgewijs instellen. De standaardinstelling is 44.

Voor videobronnen die het NTSC-signaal gebruiken, is nog een vierde beeldinstelling beschikbaar: Tint (kleurtint of kleurnuance).

Index

Aansluitingen

- Aansluitingen in een secundaire ruimte, 28
- Aansluitpanelen, 9–12
- Antenne- en netstroomaansluiting, 7
- Audiosysteem – aansluiten op de BeoSystem 2, 26
- Decoder – AV- of RF-decoder, 21
- Decoder – Twee decoders, 21
- Extra videoapparatuur, 18
 - dvd-speler, AV 2-uitbreiding, videorecorder, videospel, camcorder, etc.
- Extra videoapparatuur aanmelden, *Bedieningshandleiding p. 32*
- Het aansluitpaneel van de BeoSystem 2, 12
- Het scherm aansluiten op de BeoSystem 2, 7
- Items in het menu *Connections*, 40
- Koptelefoon, 12
- Luidsprekers aansluiten, 14
- Set-top box – Alternatieve aansluiting van een set-top box, 20
- Set-top box – AV-aansluiting, 19
- Set-top box – infraroodzender, 19

Aansluitpanelen

- Aansluitpaneel – plasmascherm, 11
- Extra apparatuur aansluiten, 18
- Extra ingangen, 10
- Het aansluitpaneel van de BeoSystem 2, 12
- Paneel met AV- en antenneaansluitingen, 9
- Paneel met luidsprekeraansluitingen en digitale ingangen, 10

Afstemmen

- Beschikbare zenders zoeken, *Bedieningshandleiding p. 26*
- Geprogrammeerde zenders aanpassen, *Bedieningshandleiding p. 28*
- Geprogrammeerde zenders een naam geven, *Bedieningshandleiding p. 30*
- Geprogrammeerde zenders verplaatsen, *Bedieningshandleiding p. 29*
- Geprogrammeerde zenders verwijderen, *Bedieningshandleiding p. 31*
- Items in het eerste menu van *TV manual tuning*, 37
- Items in het menu *Add program*, 36
- Items in het menu *Auto tuning*, 36
- Items in het tweede menu van *TV manual tuning*, 37
- Nieuwe tv-zenders toevoegen, *Bedieningshandleiding p. 27*

Beeld

- Beeld-in-beeld, *Bedieningshandleiding p. 14*
- Helderheid, kleur en contrast wijzigen, *Bedieningshandleiding p. 35*
- Het beeld het hele scherm laten vullen, *Bedieningshandleiding p. 11*
- Items in het menu *Picture*, 40

Beo4-afstandsbediening

- De batterijen van de Beo4 vervangen, 8
- De Beo4 gebruiken, *Bedieningshandleiding p. 4*
- De Beo4 installeren, 32
- Een 'toets' toevoegen aan de lijst met Beo4-functies, 32
- Een 'toets' verwijderen uit de lijst met Beo4-functies, 33
- Extra 'toetsen' verplaatsen, 33
- Kennismaking met de BeoVision 4 en de Beo4, *Bedieningshandleiding p. 4*
- Toegang tot extra apparatuur via de Beo4, *Bedieningshandleiding p. 34*

BeoLink

- Aansluitingen in een secundaire ruimte, 28
- Beeld en geluid doorgeven, 28
- De BeoVision 4 in een secundaire ruimte – aansluiting, 30
- De BeoVision 4 in een secundaire ruimte – bediening, 31
- Link-ingang – Master Link, 28
- Systeemmodulator, 29
- Verbindingsfrequentie, 29

Camcorder

- Camcorder afspelen op de BeoVision 4, 12
- Een camcorder aansluiten, 12
- Kopiëren vanaf een camcorder, 12

Contact

- Contact opnemen met Bang & Olufsen, *Bedieningshandleiding p. 42*

Decoder

- Aansluitpanelen, 9–12
- Een AV- of RF-decoder aansluiten, 21
- Twee decoders aansluiten, 21

Displays en menu's

- Display op het scherm, *Bedieningshandleiding p. 5*
- Informatie in de display en menu's, *Bedieningshandleiding p. 5*
- Schermmenu's, 34–40

Formaat

- Een beeldformaat kiezen, *Bedieningshandleiding p. 11*

Geluid

- De naam van het actieve geluidssysteem, afbeelden *Bedieningshandleiding p. 37*
- Een standaard geluidstype instellen, p. 17
- Geluid aanpassen of uitschakelen, *Bedieningshandleiding p. 9*
- Geluidsniveau afstemmen, 16
- Geluidstype of taal wijzigen, *Bedieningshandleiding p. 9*
- Items in het menu *Adjustment*, 37
- Luidsprekercombinatie kiezen, *Bedieningshandleiding p. 10*
- Luidsprekers voor filmgeluid selecteren, *Bedieningshandleiding p. 10*
- Volume, lage en hoge tonen of geluidsterkte aanpassen, *Bedieningshandleiding p. 36*

High Definition (HD)

- Toegang tot een HD-bron, 23
- Een HD-bron aansluiten, 22
- Een HD-bron registreren, 23

Infraroodontvanger

- De infraroodontvanger monteren en aansluiten, 6

Klok

- Interne klok instellen, *Bedieningshandleiding p. 38*
- Items in het menu *Clock*, 39

Koptelefoon

Het aansluitpaneel van de BeoSystem 2, 12

Luidsprekers

De luidsprekerafstanden invoeren, 15

Een standaard geluidstype instellen, p. 17

Externe luidsprekers plaatsen, 13

Geluidsniveau afstemmen, 16

Items in het menu *Speaker distance*, 38

Items in het menu *Speaker level*, 38

Items in het menu *Speaker mode*, p. 39

Items in het menu *Speaker type*, 38

Luidsprekers aansluiten, 14

Luidsprekers voor filmgeluid selecteren,
Bedieningshandleiding p. 10

Master Link

De BeoVision 4 in een secundaire ruimte, 30

Een audiosysteem aansluiten en bedienen, 26

Geluid en beeld doorgeven via de BeoLink, 28

Onderhoud

De batterijen van de Beo4 vervangen, 8

De BeoVision 4, 8

Ondertiteling

Ondertiteling via teletekst activeren,

Bedieningshandleiding p. 13

Pc

Toegang tot een pc, 23

Een pc aansluiten, 22

Een pc registreren, 23

Pincode

Als u uw pincode bent vergeten,
Bedieningshandleiding p. 23

De pincode gebruiken,
Bedieningshandleiding p. 23

Het pincodesysteem activeren,
Bedieningshandleiding p. 22

Pincode wijzigen of verwijderen,
Bedieningshandleiding p. 22

Plaatsing

De BeoVision 4 installeren, 4

Externe luidsprekers plaatsen, 13

Plasmascherm

Het scherm aansluiten op de BeoSystem 2, 7

Het scherm verplaatsen, 4

Ingangen, 9

Onderhoud, 8

Set-top box

Alternatieve aansluiting van een set-top box,
20

Een set-top box bedienen,
Bedieningshandleiding p. 20

Het menu Set-top Box Controller,

Bedieningshandleiding p. 21

Set-top box – AV-aansluiting, 19

Set-top box – infraroodzender, 19

Surround sound

Luidsprekeropstelling – surround sound,
13–17

Luidsprekers voor filmgeluid selecteren,
Bedieningshandleiding p. 10

Paneel met luidsprekeraansluitingen en
digitale ingangen, 10

Taal

Geluidstype of taal wijzigen,
Bedieningshandleiding p. 9

Teletekst

Basisfuncties teletekst,
Bedieningshandleiding p. 12

Bijgewerkte teletekstpagina's,
Bedieningshandleiding p. 16

Favoriete teletekstpagina's opslaan –
MEMO-pagina's, *Bedieningshandleiding p. 12*

Ondertiteling via teletekst activeren,
Bedieningshandleiding p. 13

Rechtstreeks naar een pagina springen via
Fastext, *Bedieningshandleiding p. 17*

Teletekst – large, mix en reveal,
Bedieningshandleiding p. 16

Thuisbioscoop

Het beeld het hele scherm laten vullen,
Bedieningshandleiding p. 11

Luidsprekers voor filmgeluid selecteren,
Bedieningshandleiding p. 10

Timer

Afspelen met de timer via teletekst,
Bedieningshandleiding p. 19

De BeoVision 4 automatisch starten of
stoppen, *Bedieningshandleiding p. 18*

De functie voor afspelen met de timer
activeren, *Bedieningshandleiding p. 19*

Interne klok instellen,
Bedieningshandleiding p. 38

Items in het menu *Activate Timer*, 35

Items in het menu *Set Timer*, 35

Timerinstellingen bekijken, bewerken of
verwijderen, *Bedieningshandleiding p. 19*

Tv-zenders

Beschikbare zenders zoeken,
Bedieningshandleiding p. 26

De lijst met zenders bekijken,
Bedieningshandleiding p. 8

Een tv-zender kiezen,
Bedieningshandleiding p. 8

Geprogrammeerde zenders aanpassen,
Bedieningshandleiding p. 28

Geprogrammeerde zenders een naam geven,
Bedieningshandleiding p. 30

Geprogrammeerde zenders verplaatsen,
Bedieningshandleiding p. 29

Geprogrammeerde zenders verwijderen,
Bedieningshandleiding p. 31

Items in het menu *Edit TV list*, 36

Nieuwe tv-zenders toevoegen,
Bedieningshandleiding p. 27

Technische gegevens, functies en het gebruik van deze functies kunnen zonder voorafgaande kennisgeving worden gewijzigd.

